

# VARIEDAD EN HERRAJES

TOLUCA

Brüken

ASSA ABLOY

CALLE 27 DE SEPTIEMBRE SAN JERONIMO CHICAHUALCO NO.36 METEPEC, EDO.  
MEX. ENVIOS NACIONALES.  
COTIZACIONES/WHATSAPP:722 109 8057  
WWW.VARIEDADENHERRAJES.COM

## LÍNEA CRISTAL





2021







- 203** Nuevos Lanzamientos
- 210** Sistemas automáticos
- 211** Accesos y fachadas
- 214** Arañas y rótulas
- 217** Puertas abatibles
- 222** Sistemas corredizos
- 226** Sistemas corredizos en riel de aluminio
- 230** Sistema corredizo media luna
- 232** Sistema corredizo de barra
- 233** Baños corredizos
- 237** Baños Abatibles
- 239** Mamparas para baño
- 242** Clips conectores
- 243** Clips para entrepaños
- 244** Línea ORB
- 246** Linea Negro Mate
- 249** Botaguas
- 250** Conectores para tubo estabilizador
- 251** Herrajes para barandal o cristal fijo
- 266** Herrajes para cristal de 6mm
- 267** Conectores para marquesina
- 268** BRK 1400
- 270** BRK 1500
- 271** BRK 1600
- 272** BRK 1700
- 273** BRK 1800
- 274** Jaladeras
- 280** Perillas
- 282** Chapas y seguros
- 286** Viniles
- 287** Limpiadores
- 288** Herramientas para vidrio
- 290** Índice por clave

## CERROJO ELECTRÓNICO CON LECTOR DE HUELLA

### CONTIENE:

-  1 Cerradura
-  2 Tarjetas
-  Manual
-  Accesorios de montaje





- 
-  Huella Digital
  -  Combinación Numérica
  -  Lectura de Tarjeta
  -  6 V (4 Baterías AA de 1.5 V, no incluidas)  
Corriente: ≈200 mA
  -  Capacidad para 99 usuarios, cada uno puede tener clave, tarjeta y huella





### Fuente de energía de emergencia:

Batería de 6 V. no incluida  
Con batería externa de carga para celular, entrada mi USB.

## CERROJO ELECTRÓNICO CON LECTOR DE HUELLA

### CONTIENE:

-  1 Cerradura
-  2 Tarjetas
-  Manual
-  Accesorios de montaje

- 
-  Huella Digital
  -  Combinación Numérica
  -  Lectura de Tarjeta
  -  6 V (4 Baterías AA de 1.5 V, no incluidas)  
Corriente: ≈200 mA
  -  Capacidad para 99 usuarios, cada uno puede tener clave, tarjeta y huella

### Fuente de energía de emergencia:

Batería de 6 V. no incluida  
Con batería externa de carga para celular, entrada mi USB.

**BRK 3551**

**BRK 3550**

BRÜKEN



Escanea para videos de funcionamiento













Escanea para videos de funcionamiento

## CERROJO ELECTRÓNICO PARA PUERTAS DE MADERA

### CONTIENE:

-  1 Cerradura
  -  2 Tarjetas
  -  Manual
  -  Accesorios de montaje
- 
-  Huella Digital
  -  Combinación Numérica
  -  Lectura de Tarjeta
  -  6 V (4 Baterías AA de 1.5 V, no incluidas)  
Corriente: ≈200 mA
  -  Capacidad para 99 usuarios, cada uno puede tener clave, tarjeta y huella









### Fuente de energía de emergencia:

Batería de 6 V. no incluida  
Con batería externa de carga para celular, entrada mi USB.

**BRK 3551B**

## CERROJO ELECTRÓNICO PARA PUERTAS CORREDIZAS

### CONTIENE:

-  1 Cerradura
  -  2 Tarjetas
  -  Manual
  -  Accesorios de montaje
- 
-  Huella Digital
  -  Combinación Numérica
  -  Lectura de Tarjeta
  -  6 V (4 Baterías AA de 1.5 V, no incluidas)  
Corriente: ≈200 mA
  -  Capacidad para 99 usuarios, cada uno puede tener clave, tarjeta y huella

### Fuente de energía de emergencia:

Batería de 6 V. no incluida  
Con batería externa de carga para celular, entrada mi USB.

**BRK 3553**

### BRK1150 Sistema Corredizo

El sistema automático BRK1150, es ideal para las instalaciones internas: división de espacios y áreas de transición en casa y oficinas. Gracias a su sistema de bandas magnetizadas, su consumo de energía es muy bajo y le permiten un trabajar de forma silenciosa.

**Parámetros Técnicos:**

- Tipo de puerta: corrediza simple
- Soporte de peso: 20 – 100 kg
- Apertura de puerta: 600 – 1100 mm
- Tipo de instalación: por un costado del riel.
- Voltaje: 110VAC + 10%, 50/60HZ
- Potencia nominal: 80W
- Energía de reserva: 3W
- Velocidad de apertura: 15-50 cm/s (ajustable)
- Velocidad de cierre: 15-50 cm/s (ajustable)
- Temperatura ambiental: -20° C - +50°C

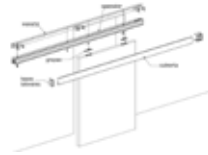

Escanea para videos de funcionamiento



### BRK1000AP Sistema Automático Antipánico

Los sistemas automáticos de pánico, es un tipo de puertas corredizas, deslizantes común, con la peculiaridad de que puede ser abatible sobre su propio eje cuando se necesite. En la mayoría de los casos se activa en casos de evacuación, emergencia, de tal modo que tanto la puerta fija como la corrediza giran 90° dando paso libre al paso peatonal. Es utilizada en grandes supermercados, hoteles, aeropuertos, subterráneos y otros lugares públicos.

**Parámetros Técnicos:**

- Suministro de energía: AC220V 5A 600W / 3 cores 1.5 pulgadas.
- Tamaño carcasa: 205 (H) X 155 (D)
- Tamaño columna lateral: 45 (W) X 158(D)
- Espesor de vidrio: 10mm, opcional a 8mm, 12mm y 25mm (hueco)
- Revestimiento de la superficie: Aluminio anodizado.
- Revestimiento de la superficie: Aluminio anodizado.
- Marco horizontal inferior: 155(H)X45(D)
- Ancho del sistema: 3500mm-4500mm
- Alto del sistema: 2400mm-3200mm
- Altura de paso: 2195mm-2995mm
- Peso máximo: 140kg X 2
- Consumo de energía: 100w
- Velocidad de apertura: 300-600mm/s, ajustable
- Velocidad de cierre: 300-600mm/s ajustable.
- Funciones generales: apertura, cerrado, automático



Escanea para videos de funcionamiento



- Las puertas pueden ser abatidas a 90° en cualquier momento del recorrido.
- Auto stop de la función automática; una vez que se empuja la puerta corrediza para abrir a 90° el sistema deja de funcionar, evitando accidentes.
- Contenido del sistema: sistema de automatización corredizo, break out, sensores de movimiento, perfiles perimetrales para puertas.

### BRK 1100E Sistema Automático

- Acabados disponibles: Natural, Blanco y Negro
- Medida máxima: 5.8mts.
- Peso máximo 150 kg por sistema.
- Hoja sencilla hasta 2.5 m ancho y doble hasta 1.25 m.
- Operación Silenciosa
- Ruedas de Nylon Embaladas.
- Garantía de 1 Año a partir su fecha de compra..
- Fácil instalación.



Aplicación de sistema automático con adaptadores a vidrio (venta por separado)

## BRK 1100 Sistema Automático Puertas Abatibles

### Parámetros Técnicos:

- Voltaje de entrada: 220V AC  $\pm$ 10%, 50-60 Hz
- Consumo de energía: 100 W (máx)
- Unidad de manejo: motor de 24 V, cierra puertas
- Dispositivo anti – prensa: STD
- Angulo de apertura: 80° - 100°
- Velocidad de apertura: 3 – 7 segundos (ajustable)
- Velocidad de cierre: 3 – 7 segundos (ajustable)
- Tiempo de enclavamiento de apertura: .5 – 30 segundos (ajustable)
- Tipo de Brazo: jala abrir y empuja para cerrar.
- Temperatura ambiental: -20° C – 45° C
- Humedad: 85% $\geq$



Código	Soporte en KG
BRK 1100A	100 KG.
BRK 1100B	400 KG.

Escanea para videos de funcionamiento

**CALIDAD, DISEÑO,  
DURABILIDAD Y  
GARANTÍA.**



**SÓLO LOS PRODUCTOS BRÜKEN Y  
TECNOMX TE LO DAN**



## BRK 9500 Sistema de Cierre Suave

El sistema BRK9500, reduce la velocidad de apertura de tus puertas de acceso; ideal para división de espacios en interiores.

### Características generales:

- Espesor de puertas: 10-12mm
- Soporte máximo: 90KG
- Ancho máximo: 1100mm
- Alto máximo: 2500 mm
- Material: Aluminio
- Acabado: Natural

### Para armar un sistema, se debe incluir:

- Dos carretillas de sujeción
- Una guía de piso
- Dos topes
- Un riel de 3mts
- Dos tapas laterales
- Una cenefa o vista
- Un sistema de cierre suave



Escanea para videos de funcionamiento

Solicita tu sistema derecho o izquierdo.

¿Qué material necesito? para armar una sola puerta, revisa nuestra tabla:

Código	Descripción	Cantidad
BRK 9500 L/R	Sistema cierre	1 pieza
BRK 9501A	Carretilla 90kg.	2 piezas
BRK 9503	Tope interior	2 piezas
BRK 9504 L/R	Tapa lateral	2 piezas
BRK 9509	Sujeción a vidrio	1 pieza
BRK 9516	Vista frontal 3M	1 pieza
BRK 9520	Riel superior 3M	1 pieza
BRK 9523	Jaladera para vidrio	1 pieza
BRK 1319	Guía para vidrio	1 pieza
BRK 3316	Tope inferior izq.	1 pieza
BRK 3318	Tope inferior der.	1 pieza

Todas las piezas se venden por separado.



**SOLICITA EL MANUAL  
DE INSTALACIÓN**

## BRK 3700 Sistema Apilable de Aluminio

El sistema BRK 3700, permite que su área de estacionamiento sea sobre su propio riel, ahorrando espacio de estacionamiento y tiempo de instalación.

### Características generales:

- Espesor de puertas: 8-10 mm
- Soporte máximo: 50 KG
- Ancho máximo: 800 mm
- Alto máximo: 2500 mm
- Material: Aluminio
- Acabado: Natural
- Se recomienda no apilar más de 6 hojas por lado

### Despiece general del sistema BRK3700



Escanea para videos de funcionamiento



Clave	Descripción	4 Puertas
BRK 3701	RIEL SUPERIOR PARA SISTEMA BRK3700 DE 3 METROS DE LARGO.	
BRK 3701	RIEL SUPERIOR PARA SISTEMA BRK3700 DE 5 METROS DE LARGO.	1
BRK 3702	TRAMPA INTERNA SUPERIOR.	1
BRK 3703	TOPE PARA RIEL SUPERIOR.	1
BRK 3704	TAPA LATERAL SUPERIOR.	2
BRK 3705	PUERTA DE SALIDA PARA RODAMIENTOS.	1
BRK 3706	PERFIL SOPORTE PARA PUERTAS LARGO DE 5 METROS.	1
BRK 3707	PERFIL TAPA PARA PUERTAS PARA SISTEMA BRK3700 LARGO DE 5M	1
BRK 3708	PERFIL SOPORTE PARA PUERTAS LARGO DE 3 METROS.	1
BRK 3707	PERFIL TAPA PARA PUERTAS PARA SISTEMA BRK3700 LARGO DE 3M	1
BRK 3710R	SUJETADOR DERECHO PARA PUERTA DE SISTEMA BRK3700, SE REQUIERE DOS POR PUERTA.	8
BRK 3710L	SUJETADOR IZQUIERDO PARA PUERTA DE SISTEMA BRK3700, SE REQUIERE DOS POR PUERTA.	8
BRK 3710 - 1	CARRETILLA POSICIÓN 1, PARA PUERTA ABATIBLE PARA SISTEMA BRK 3700, SE REQUIERE UNA PIEZA POR SISTEMA	1
BRK 3710 - 2	CARRETILLA POSICIÓN 2, USO PARA LAS PUERTAS APILABLES PARA SISTEMA BRK 3700, SE REQUIERE 1 CARRETILLA POR PUERTA	4
BRK 3710 - 3	CARRETILLA LIBERADORA POSICIÓN 3 PARA SISTEMA BRK 3700, SE REQUIERE 1 CARRETILLA POR CADA PUERTA DEL SISTEMA	3
BRK 3715	RIEL INFERIOR PARA SISTEMA BRK3700 DE 5 METROS DE LARGO.	1
BRK 3715	RIEL INFERIOR PARA SISTEMA BRK3700 DE 3 METROS DE LARGO.L	1
BRK 3716	TAPA LATERAL INFERIOR.	2
BRK 3714	EJE INTERIOR-SUPERIOR PARA SISTEMA BRK3700 SE REQUIERE DE UNA PIEZA POR PUERTA.	4
BRK 3721	CARRETILLA POSICIÓN 1 INFERIOR, PARA SISTEMA DE PUERTAS APILABLES BRK3700, SE NECESITA UNA POR PUERTA.	4
BRK 3722	PIVOTE INTERIOR-INFERIOR PARA SISTEMA BRK3700, SE NECESITA 1 PIEZA POR PUERTA.	4
BRK 3724	PUERTA DE SALIDA INFERIOR PARA RODAMIENTOS, MATERIAL: PLÁSTICO, ACABADO: NEGRO	1
BRK 3723	FELPA PARA PUERTAS DEL SISTEMA APILABLE BRK3700, PAQUETE CON 6M	12 mts
BRK 3720	MARCO O FUELLE LATERAL PARA SISTEMA DE PUERTAS APILABLE BRK3700, SE REQUIERE 2 POR SISTEMA (CIERRE FINAL), LARGO: 3M	2



Diagrama vista por fuera de un sistema de 4 hojas:  
1 abatible y 4 apilables.  
**Nota:** La puerta abatible no es opcional.

**BRK 305**

Soporte tubular para vidrio.  
Con fijación a muro,  
para vidrio templado de 6 a 10 mm.

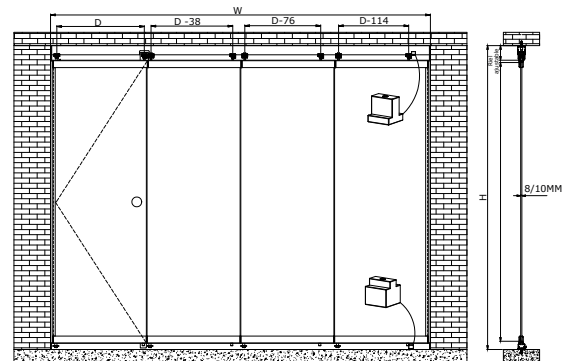
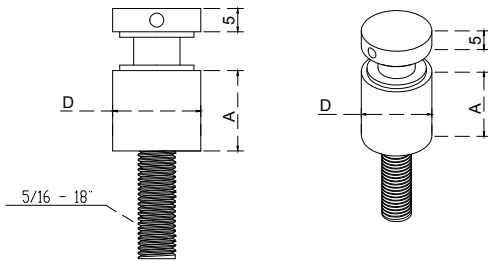

Formato	D	A	Peso Máximo
19x15	19	15	15 kg x c/4 herrajes
19x25	19	25	
19x40	19	40	
19x60	19	60	25 kg x c/4 herrajes
25x15	25	15	
25x25	25	25	
25x40	25	40	30 kg x c/4 herrajes
25x60	25	60	
30x15	30	15	
30x25	30	25	30 kg x c/4 herrajes
30x40	30	40	
30x60	30	60	

**BRK 760**

Base para mampara de 1500 x 1000 x (4-8 mm)

Fijación: Vidrio o acrílico

Material: Aluminio

Acabados disponibles: Natural, blanco y negro

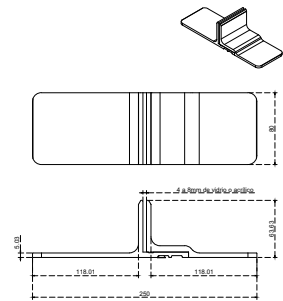

**BRK 1056**

Miniposte ajustable

Fijación: Vidrio o acrílico

Material: Acero inoxidable

Acabados disponibles: Satín

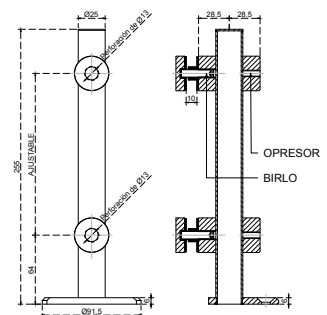



### BRK3900 Sistema Telescópico Sincronizado

Venta solo bajo pedido\*

- Riel y marcos de puerta de aluminio con acabado negro o anodizado natural.
- Espesor de vidrio de 8 mm, no necesita perforación.
- Aislamiento acústico, espacio amplio de apertura.
- Cierre suave
- Carga máxima 80 kg por hoja.
- Alto máximo de la hoja de 3 m por 1 m de ancho.

Vista transversal de la instalación genera

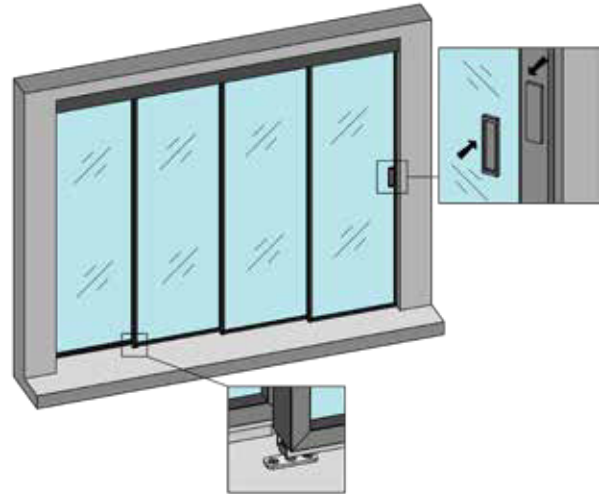
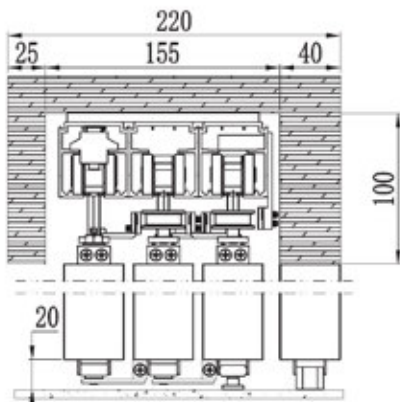

Escanea para videos de funcionamiento

### BRK 1057A

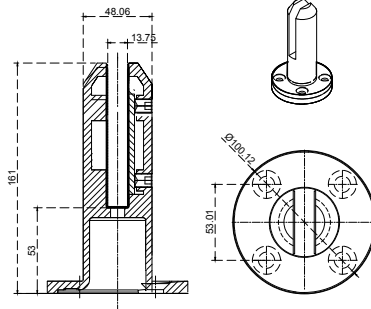

Mini poste redondo, para barandales de cristal templado de 10-12mm de espesor.

**Material:** Acero Inoxidable 304

**Acabado:** Satin

**Peso Máximo:** 50kg por par

### BRK 1057C

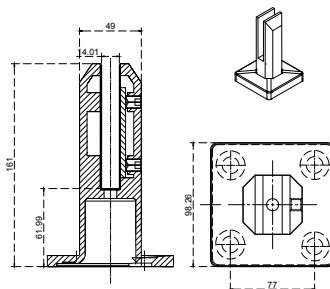

Mini poste cuadrado para barandales de cristal templado de 10 -12 mm de espesor.

**Material:** Acero Inoxidable 304

**Acabado:** Satin

**Peso Máximo:** 50kg por par

## Únicos distribuidores en México de las puertas automáticas Door Controls

### Características:

- Cabezal de aluminio de 4" (100mm) ancho x 6" (150 mm) de peralte.
- Disponible en negro, blanco y natural.
- No sobresale.
- Longitud de hasta 6.10 mts.
- Tapa movable-quitapón, facilita acceso para mantenimiento.
- Incluye protector de voltaje (Marca STEREN)
- Hoja sencilla hasta 3 m. de ancho; doble hoja hasta 1.5 m.
- Operación silenciosa y duradera.
- Capacidad de carga: 100 kg / hoja doble y 200 kg / hoja sencilla.
- Usa ruedas de acero inoxidable embaladas para mayor capacidad de carga.
- Sensores con tecnología infrarroja.
- A prueba del 80% de infiltración de polvo.
- Garantía de un millón de ciclos de apertura.
- Fácil instalación.

### Recomendado para:

- Hospitales.
- Restaurantes.
- Centros comerciales.
- Aeropuertos.
- Terminales de autobuses.
- Oficinas, comercios, etc.



### Le asesoramos para su colocación.

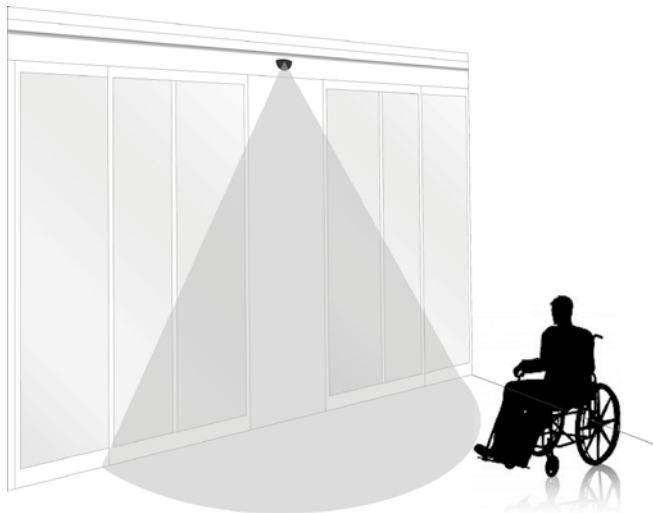

- Pregunta a nuestros distribuidores por los accesorios:
  - Botoneras
  - Botón apertura no touch
  - Teclados para acceso controlado o restringido
  - Lectores de huella
  - Candados
  - Etc.

### SIST000S



Adaptador para carretillas para vidrio directo.

**NOTA:** Se venden por separado.

### BRK 1033



Sensor con microondas e infrarojo para sistema de puertas correizas automáticas DCONE V3 y Galier.

**NOTA:** Se vende por separado.

**Nota general:** Los siguientes productos son para vidrio templado de 10 a 12 mm.

### BRK 010

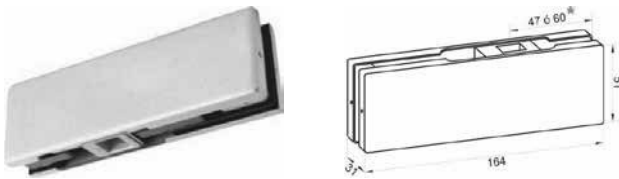

Herraje inferior. Sujeción a bisagra hidráulica.

- **Material cubierta:** Acero inoxidable.
- **Material interior:** Aluminio.
- **Acabado:** Satín o cromo.
- **Medida fija:** 47 ó 60 mm (de acuerdo a orientación de pieza interior)

### BRK 020

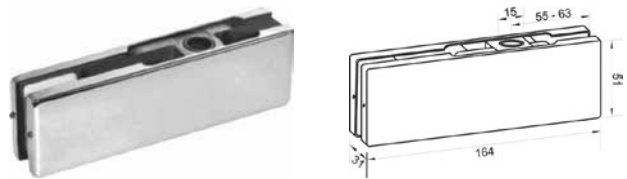

Herraje superior. Sujeción a pivote de giro.

- **Material cubierta:** Acero inoxidable.
- **Material interior:** Aluminio.
- **Acabado:** Satín o cromo.

### BRK 030



Herraje superior para antepecho con pivote. Sujeción a vidrio para antepecho.

- **Material cubierta:** Acero inoxidable.
- **Material interior:** Aluminio.
- **Acabado:** Satín o cromo.

### BRK 033



Herraje superior con pivote para antepecho. Fijación a muro con placa.

- **Material cubierta:** Acero inoxidable.
- **Material interior:** Aluminio.
- **Acabado:** Satín o cromo.

### BRK 057

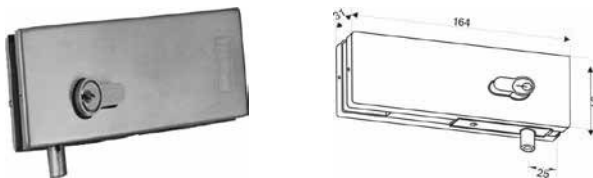

Chapa a piso con resaque. Llave ambos lados.

- **Material cubierta:** Acero inoxidable.
- **Material interior:** Aluminio.
- **Acabado:** Satín o cromo.

### BRK 340L

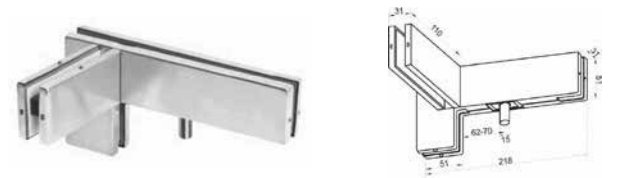

Herraje izquierdo en escuadra con costilla. \*Vista por dentro.

- **Material cubierta:** Acero inoxidable.
- **Material interior:** Aluminio.
- **Acabado:** Satín.

### BRK 340R



Herraje derecho en escuadra con costilla. \*Vista por dentro.

- **Material cubierta:** Acero inoxidable.
- **Material interior:** Aluminio.
- **Acabado:** Satín.

### BRK 040

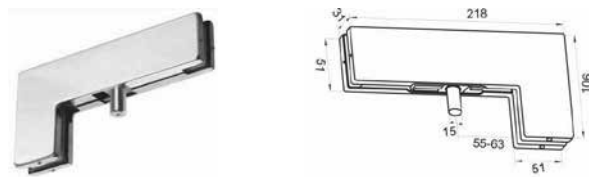

Herraje superior en escuadra para fijo-antepecho-puerta, sin porta costilla.

- **Material cubierta:** Acero inoxidable.
- **Material interior:** Aluminio.
- **Acabado:** Satín o cromo.

Aplicaciones Sugeridas: Diagrama de simulación para acomodo de los herrajes para fachada.

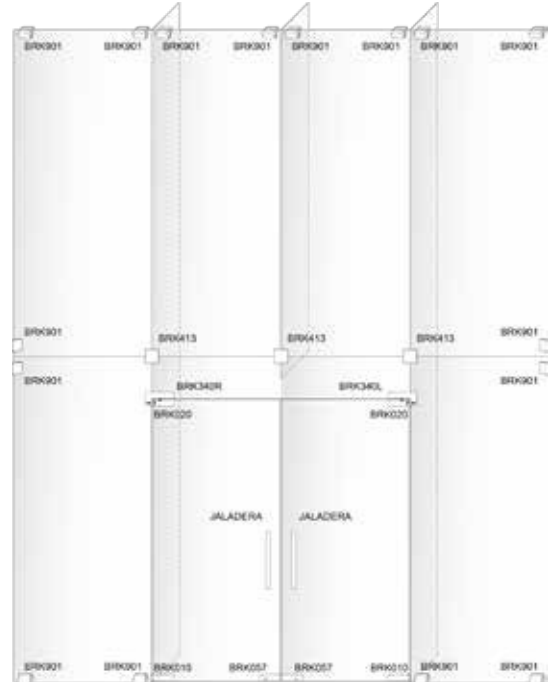
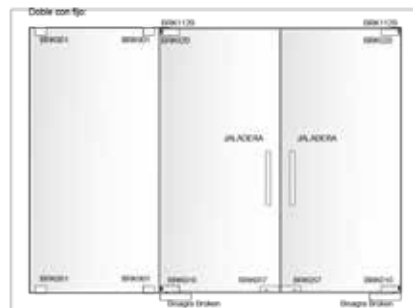
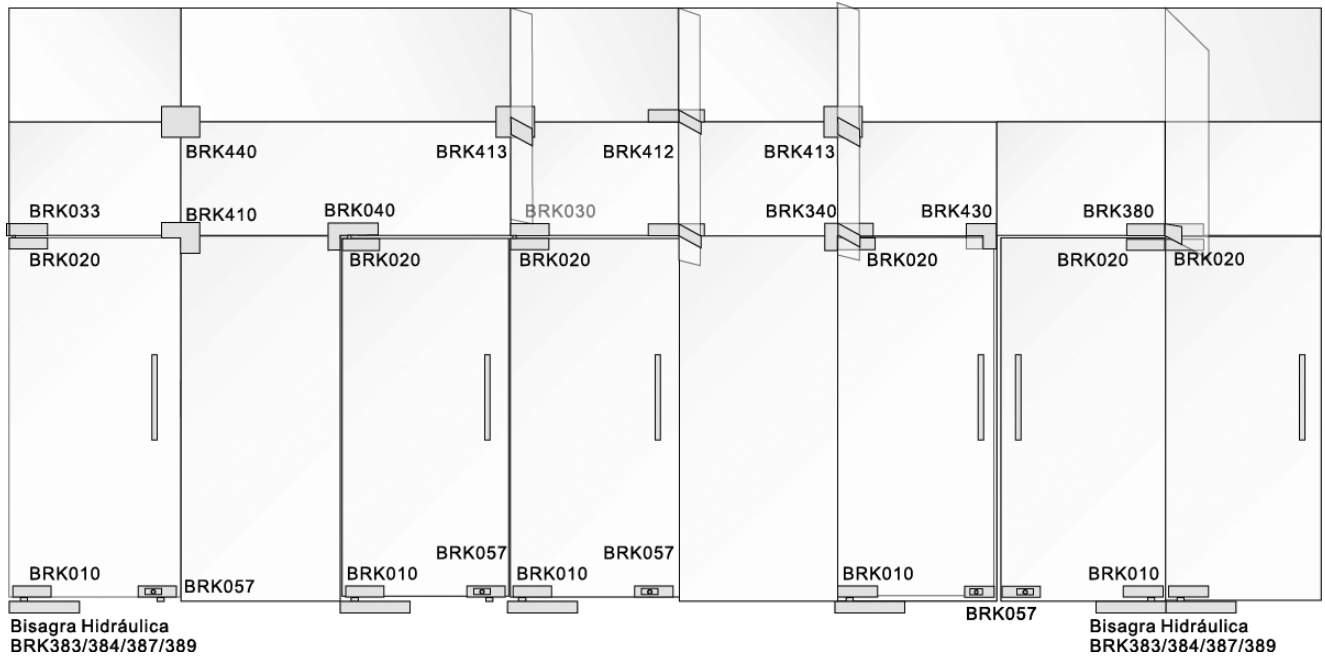

**Nota general:** Los siguientes productos son para vidrio templado de 10 a 12 mm.

**BRK 380**

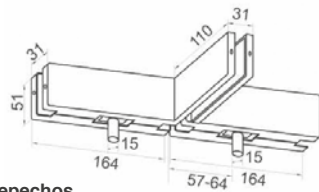
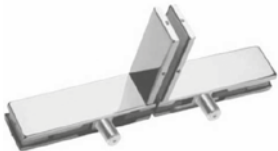

Herraje superior con porta costilla para sujetar 2 puertas. Se fija a 2 antepechos.

- Material cubierta: Acero inoxidable.
- Material interior: Aluminio.
- Acabado: Satín.

**BRK 400**

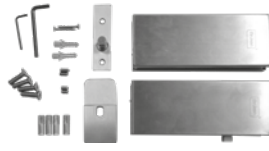

**Nota:** En caso de utilizar con puerta y antepecho, utilizar herraje BRK401/402

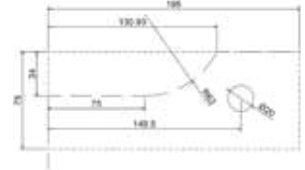

Kit de sistema hidráulico para puerta abatible. Carga 80 kg.

- Material cubierta: Acero inoxidable.
- Acabado: Satín.
- Medidas: Perforación de piso 129 x 305 x 50 mm.

**BRK 401**



Herraje superior para antepecho de cristal, con pivote. Para sistema BRK 400

- Material cubierta: Acero Inox 304
- Material interior: Aluminio.
- Acabado: Satín.

**BRK 402**

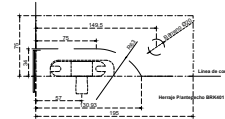

Herraje superior para antepecho de cristal con placa sujeción a muro, para sistema BRK 400

- Material cubierta: Acero inoxidable.
- Material interior: Aluminio.
- Acabado: Satín.

**BRK 410**

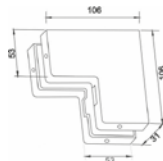

Conector para antepecho y fijo.

- Material cubierta: Acero inoxidable.
- Material interior: Aluminio.
- Acabado: Satín.

**BRK 412**

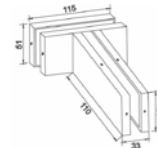

Herraje superior rectangular con portacostilla para sujetar 2 vidrios fijos a 180°

- Material cubierta: Acero inoxidable.
- Material interior: Aluminio.
- Acabado: Satín.

**BRK 430**

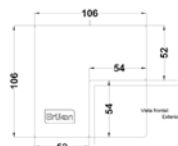

Conector antepecho fijo y tope para puerta.

- Material cubierta: Acero inoxidable.
- Material interior: Aluminio.
- Acabado: Satín.

**BRK 413**

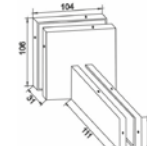

Herraje superior cuadrado con porta costilla, para sujetar 4 vidrios fijos.

- Material cubierta: Acero inoxidable.
- Material interior: Aluminio.
- Acabado: Satín.

**BRK 440**

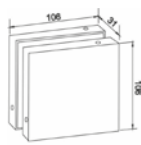

Conector para sujeción de 4 vidrios para fachadas; sin porta costilla

- Material cubierta: Acero inoxidable.
- Material interior: Aluminio.
- Acabado: Satín.

**ASISTENCIA  
TÉCNICA  
INMEDIATA**



**LLÁMANOS AL TELÉFONO  
(477) 258 5857**

**BRK L07A**

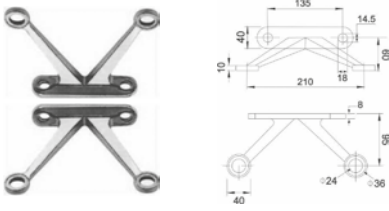

**Araña portacostilla de 4 patas.**  
 • Material: Acero inoxidable.  
 • Acabado: Satín.

**BRK L07B**

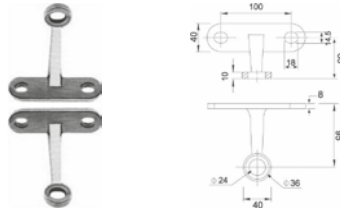

**Araña portacostilla de 2 patas.**  
 • Material: Acero inoxidable.  
 • Acabado: Satín.

**BRK L08A**



**Araña portacostilla MEDIANA de 4 patas**  
 • Material: Acero inoxidable.  
 • Acabado: Satín.

**BRK L08B**

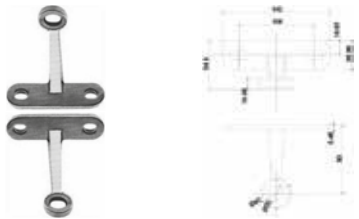

**Araña portacostilla MEDIANA de 2 patas**  
 • Material: Acero inoxidable.  
 • Acabado: Satín.

**BRK L09A**



**Mini araña portacostilla 4 patas**  
 • Material: Acero inoxidable.  
 • Acabado: Satín.

**BRK L09B**

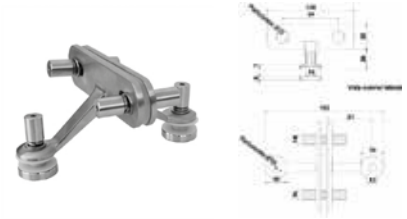

**Mini araña portacostilla 2 patas**  
 • Material: Acero inoxidable.  
 • Acabado: Satín.

**BRK P02B**

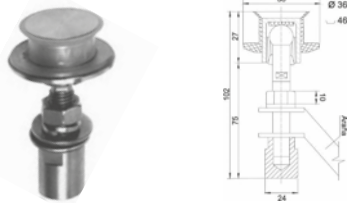

**Soporte con rótula y perno cónico para araña.**  
 Para vidrio templado de 8 a 12 mm.  
 • Material: Acero inoxidable.  
 • Acabado: Satín.

**BRK P02B**

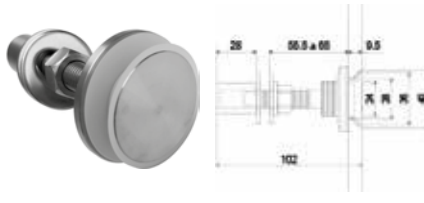

**Rótula cónica, mediana para vidrio de 10 mm.**  
 • Material: Acero inoxidable.  
 • Acabado: Natural.

**BRK P04**

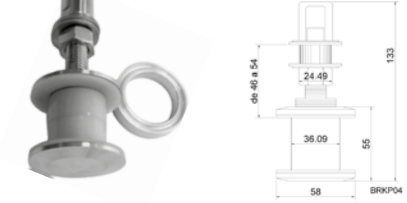

**Soporte con rotula para vidrio insulated. Incluye separador. Para vidrio templado de 8 a 12 mm.**  
 • Material: Acero inoxidable.  
 • Acabado: Satín.

**BRK PF2E**

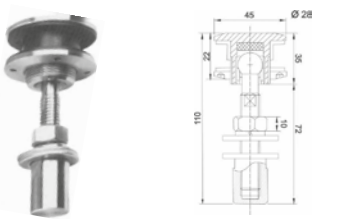

**Soporte con rótula y chapetón para araña.**  
 Para vidrio templado de 8 a 12 mm.  
 • Material: Acero inoxidable.  
 • Acabado: Satín.

**BRK 2000-1**

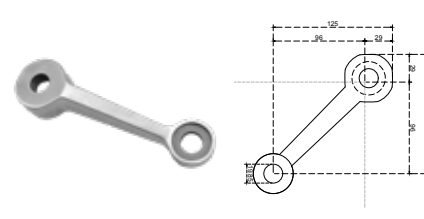

**Araña de 1 pata, 20 cms a centros.**  
 Para instalación a viga.  
 • Material: Acero inoxidable.  
 • Acabado: Satín.

**BRK 2000-2**

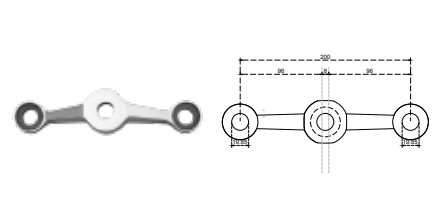

**Araña de 2 patas a 180°, 20 cms a centros.**  
 Para instalación a viga.  
 • Material: Acero inoxidable.  
 • Acabado: Satín.

**BRK 2000-2J**

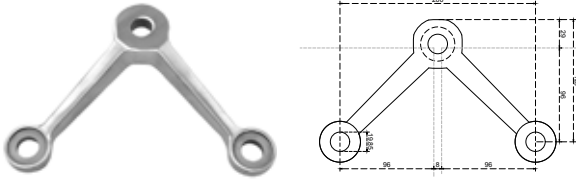

Araña de 2 patas a 45°, 20 cms a centros instalación a viga.  
 • Material: Acero inoxidable.  
 • Acabado: Satín.

**BRK 2000-3**

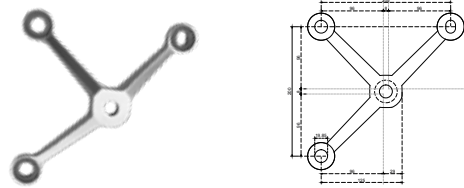

Araña a viga de 3 patas a 180°, 20cms a centros.  
 • Material: Acero Inoxidable.  
 • Acabado: Satín.

**BRK 2000-4**



Araña a viga de 4 patas, con centros a 20cm.  
 • Material: Acero Inoxidable T304.  
 • Acabado: Satín.

**BRK 2045-90**



Araña de 2 patas a 90°/ Instalación a viga /Para fijación a 2 cristales  
 • Material: Acero inoxidable.  
 • Acabado: Satín.

**BRK 2046-90**



Araña de 4 patas a 90°/ Instalación a viga / Para fijación a 4 cristales.  
 • Material: Acero inoxidable.  
 • Acabado: Satín.

**BRK Z01A**

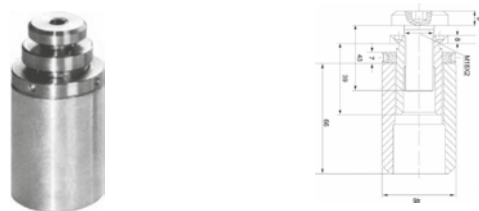

Conector soldable a estructura metálica plana o curva.  
 • Material: Acero inoxidable.  
 • Acabado: Satín.



**PREGUNTA A TU  
 ASESOR POR LA  
 GRAN VARIEDAD  
 DE TAMAÑOS  
 DENTRO DE LA LÍNEA  
 DE ARAÑAS BRÜKEN**



**BRK 901**

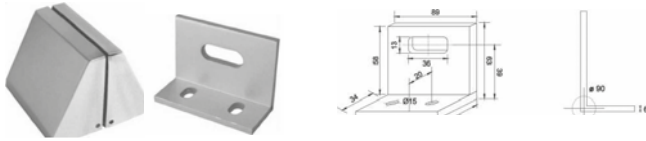

Ángulo de sujeción para vidrios fijos de 10-19 mm.

- **Material:** Aluminio.
- **Acabado:** Mate.

**Incluye:**

- 2 Ángulos.
- 2 Tapas.
- 2 Empaques.
- Juego de tornillos.

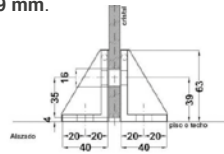

**BRK 2050/ BRK 2051/ BRK 2052 / BRK 2053**

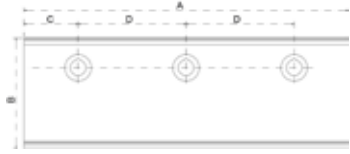

Ángulos portacostilla sin tornillos.

- **Material interior:** Aluminio.
- **Acabado:** Satín y Aluminio Natural.

Código	A	B	C	D	No. de perforaciones
BRK 2050	300	102	50	100	3
BRK 2051	400	102	50	100	4
BRK 2052	500	102	50	100	5
BRK 2053	600	102	50	100	6

**BRK 2055 / BRK 2056 / BRK 2057 / BRK 2058**



Placa extensión portacostilla sin tornillos.

- **Material:** Aluminio.
- **Acabado:** Satín y Aluminio Natural.

Código	A	B	C	D	No. de perforaciones
BRK 2055	300	151.9	100	50	6
BRK 2056	400	151.9	100	50	8
BRK 2057	500	151.9	100	50	10
BRK 2058	600	151.9	100	50	12

**BRK 2060**



Juego de tornillos para ángulo a piso y placa de extensión, para espesor de 10 a 12.

- **Material:** Acero inoxidable.
- **Acabado:** Satín.

**Incluye:**

- 1 tornillo y 1 tuerca.

Código	Medidas
BRK 2060-10/12	Vidrio 10-12mm
BRK 2060-19	Vidrio 19mm
BRK 2060-24	Vidrio 24mm

**Aplicaciones:**

**Instalación:**

Araña a viga, con conector BRK Z01A a viga o tubo redondo.

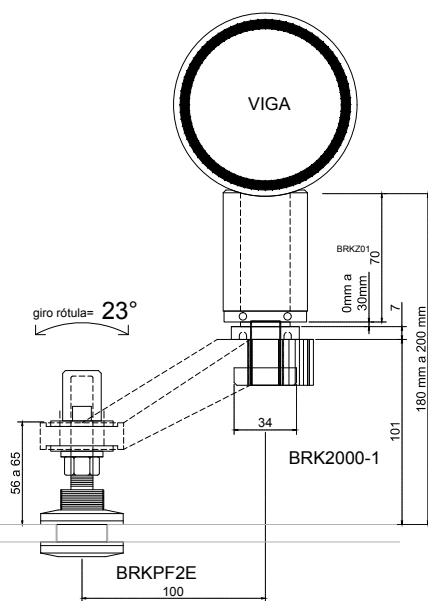

**Araña a portacostilla MEDIANA con rótula**

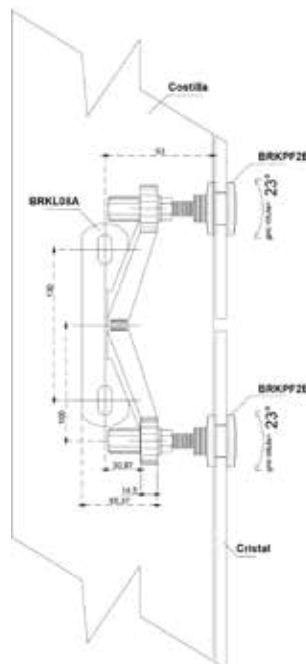

**Araña a portacostilla con rótula**

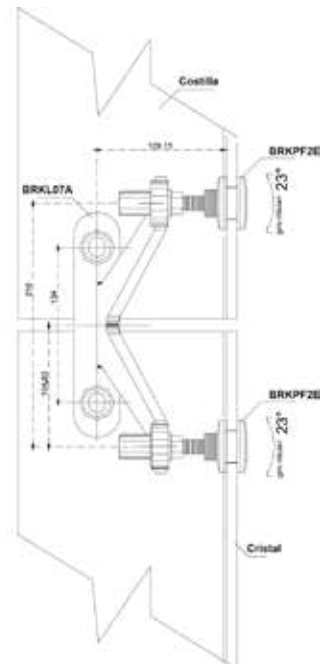



**BRK 381**



**Bisagra hidráulica para 80 kg. Con eje rectangular.**  
 • **Medidas para perforación:** 268mmx113mmx50mm  
 • **Material de cubierta:** Acero inoxidable

**Especificaciones:**

- Válvulas de cerrado con velocidad ajustable.
- Ángulo máximo de apertura de 116°
- Angulo de enclavamiento de 90°.
- Garantía por 500,000 ciclos.

**Aplicaciones:**

Para puertas de madera, aluminio y cristal.

**BRK 383**

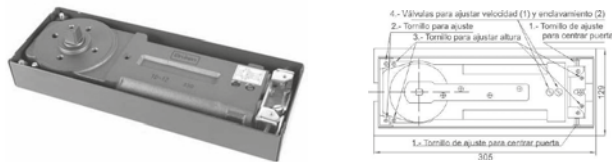

**Bisagra hidráulica para 120 kg.**  
 • **Material cubierta:** Acero inoxidable.  
 • **Acabado:** Satin.  
 • **Medidas:** Perforación de piso 108 x 307 x 50 mm.

**BRK 384**

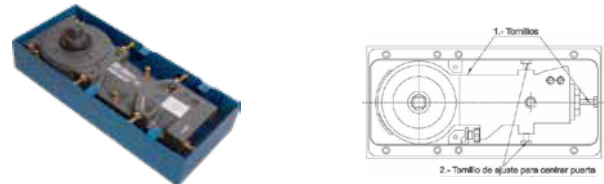

**Bisagra hidráulica para 80 kg.**  
 • **Material cubierta:** Acero inoxidable.  
 • **Acabado:** Satin.  
 • **Medidas:** Perforación de piso 268mmx113mmx50mm.

**BRK 385**

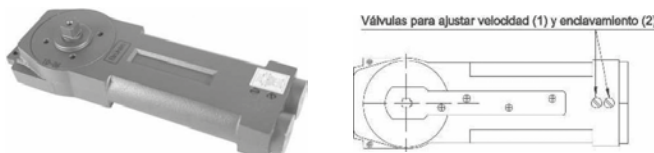

**Bisagra hidráulica aérea para 120 kg.**  
 • **Material cubierta:** Acero inoxidable.  
 • **Acabado:** Satin.  
 • **Medidas:** De cuerpo 93 x 290 x 39 mm.

**BRK 387**

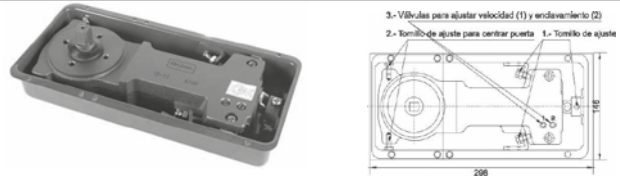

**Bisagra hidráulica para 120 kg.**  
 • **Material cubierta:** Acero inoxidable.  
 • **Acabado:** Satin.  
 • **Medidas:** Perforación de piso 145 x 299 x 50 mm.

**BRK 389**

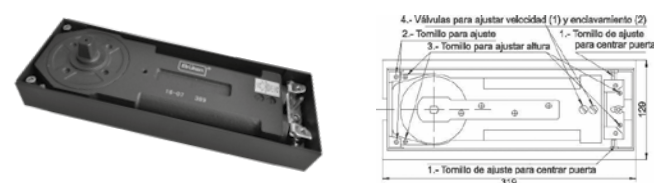

**Bisagra hidráulica para 150 kg.**  
 • **Material cubierta:** Acero inoxidable.  
 • **Acabado:** Satin.  
 • **Medidas:** Perforación de piso 129 x 305 x 50 mm.

**BITEC2**

**Bisagra versátil para puertas con perfil de aluminio, Herculite o Cristal templado.**

- 130kg de capacidad.
- 1 año de garantía.
- Ajuste lateral y de altura.
- Torque reforzado.
- Tope (freno) de 90° a cada lado (cubriendo 180° de amplitud).
- Acabado: Satin y Cromo.

Un producto de:  
**TecnoMX**  
 ASSA ABLOY

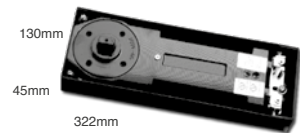

\*Compatible con Dortec

**BITEC90**

**Bisagra versátil para puertas con perfil de aluminio, Herculite o Cristal templado.**

- 90kg de capacidad.
- Acabado: Satin y Cromo.
- 1 año de garantía.
- Ajuste lateral. Torque reforzado.
- Tope (freno) de 90° a cada lado (cubriendo 180° de amplitud).

Un producto de:  
**TecnoMX**  
 ASSA ABLOY



**ASISTENCIA TÉCNICA INMEDIATA**



**LLÁMANOS AL TELÉFONO (477) 258 5857**

**BRK 8400**

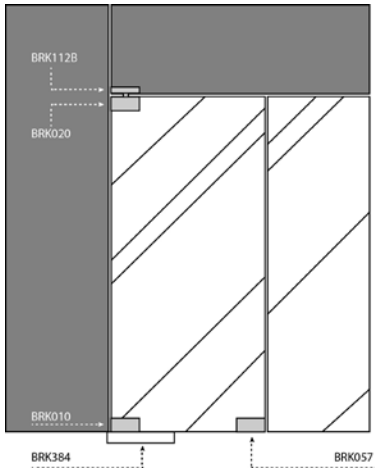

**BRK 112B**

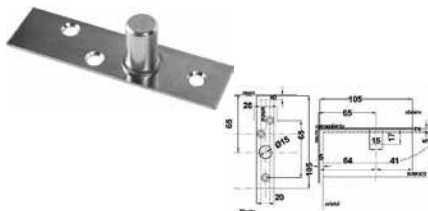

Punto de giro para herraje superior.

**BRK 020**

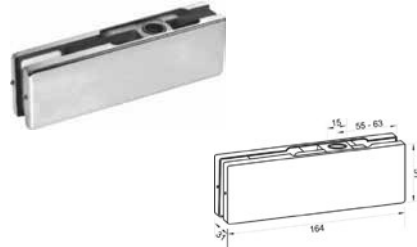

Herraje superior para punto de giro superior.  
Acabado: Satín y cromo.

**BRK 057**

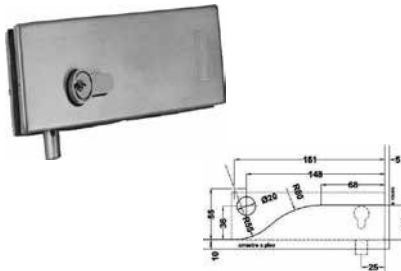

Chapa a piso con resaque.  
Acabado: Satín y cromo.

**BRK 384**

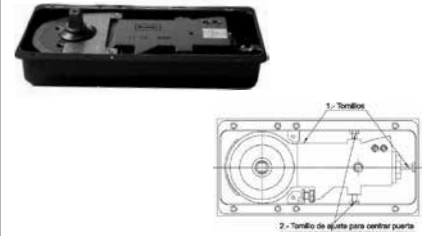

Bisagra hidráulica para 80 Kg.  
Medidas para perforación a piso: 100 x 266 x 51 mm.

**BRK 010**

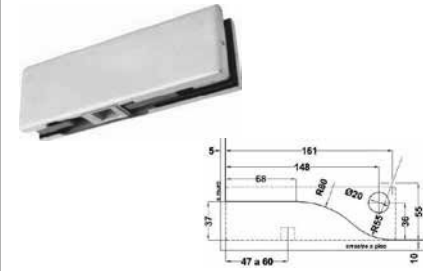

Herraje inferior para bisagra hidráulica.  
Acabado: Satín y cromo.

**BRK 8700**

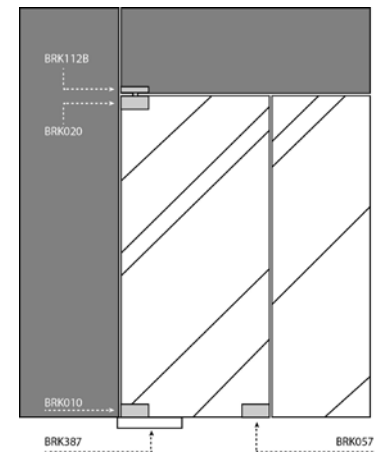

**BRK 112B**

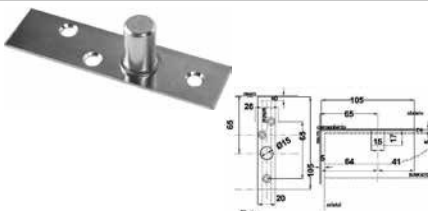

Punto de giro para herraje superior.

**BRK 020**

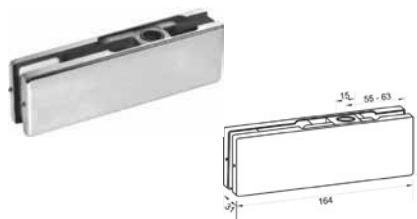

Herraje superior para punto de giro superior.  
Acabado: Satín y cromo.

**BRK 057**

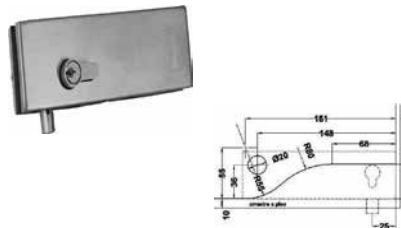

Chapa a piso con resaque.  
Acabado: Satín y cromo.

**BRK 387**



Bisagra hidráulica para 120 kg.  
Material cubierta: Acero inoxidable.  
Acabado: Satín.  
Medidas: Perforación de piso 145 x 299 x 50 mm.

**BRK 010**

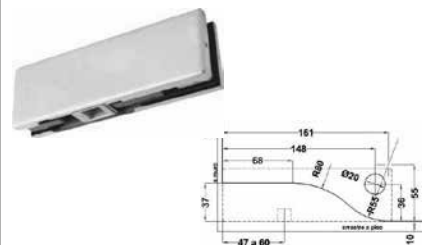

Herraje inferior para bisagra hidráulica.  
Acabado: Satín y cromo.

**KITPA**

Un producto de:  
**TecnoMX**  
ASSA ABLOY

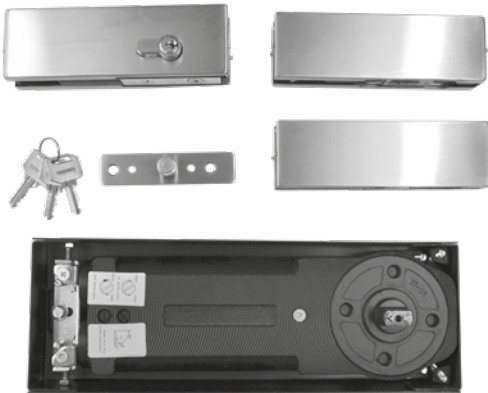

Kit de bisagra hidráulica y herrajes para cristal templado.

Bisagra hidráulica de caja angosta Tecno MX, 130 kg de capacidad de carga, con tapa de una sola pieza y chaflán para desagüe.

Herraje superior e inferior para puerta de cristal templado de 12 a 15 mm.

Cerradura de esquina cuerpo delgado con pestillo cilíndrico y 4 llaves.

Pivote superior fijo para claro de puerta.

• **Acabado:** Cromo y Satín.

**KITPA90**

Un producto de:  
**TecnoMX**  
ASSA ABLOY

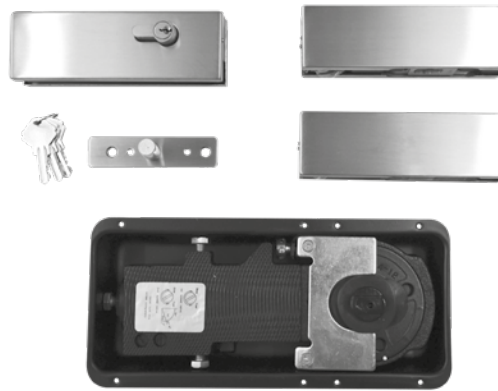

Kit de bisagra hidráulica y herrajes para cristal templado.

Bisagra hidráulica de caja regular Tecno MX, 90 kg de capacidad de carga, con dos tapas atornillables planas.

Herraje superior e inferior para puerta de cristal templado de 12 a 15 mm.

Cerradura de esquina cuerpo delgado con pestillo cilíndrico y 4 llaves.

Pivote superior fijo para claro de puerta.

• **Acabado:** Cromo y Satín.

**Detalle de saque en cristal para herrajes de puerta de acceso**

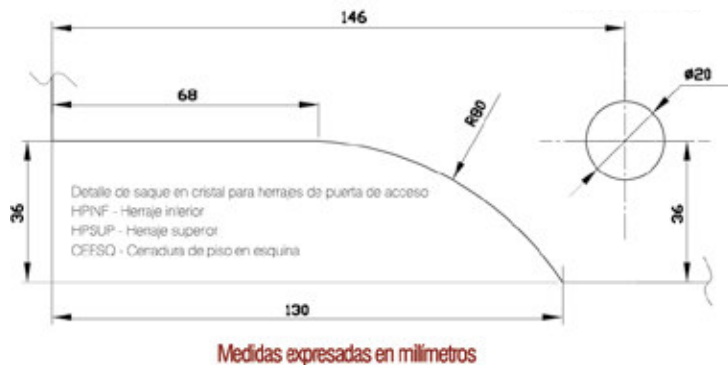

- Máximo ángulo de apertura: 113°
- Se mantiene abierta a 90°
- **Auto cierre a : 25°**



Bisagra hidráulica KITPA (BITEC2 caja angosta)

**NOTA:** Encuentra esta plantilla dentro del empaque de este producto

**BRK 3010**

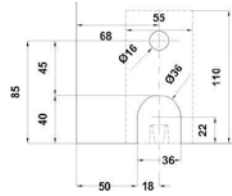

Herraje vertical inferior compatible con bisagra hidráulica BITEC 2 y BITEC 90, sin pivote, con sujeción a bisagra hidráulica.

- Material: Acero inoxidable.
- Acabado: Satín.

**BRK 3020**

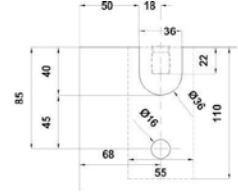

Herraje vertical superior para bisagra hidráulica, sin pivote, sujeción a pivote de giro.

- Material: Acero inoxidable.
- Acabado: Satín.

**BRK 3030**

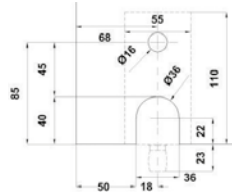

Herraje vertical superior para antepecho, con pivote, sujeción a vidrio para antepecho.

- Material: Acero inoxidable.
- Acabado: Satín.

**BRK 3034**

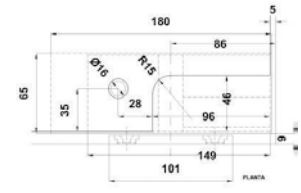

Herraje superior con freno de cierre para puerta abatible.

- Material: Acero inoxidable.
- Acabado: Satín.

**BRK 3035**

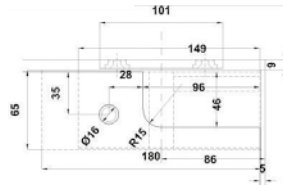

Herraje inferior con freno de cierre para puerta abatible. No requiere bisagra hidráulica para su funcionamiento.

- Material: Acero inoxidable.
- Acabado: Satín.

**BRK 112A**

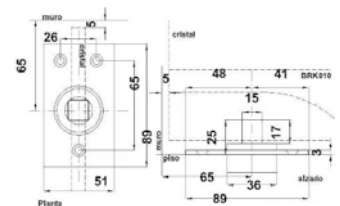

Pivote de giro para herraje inferior. Fijación a piso.

- Material: Acero inoxidable.

**BRK 112B**

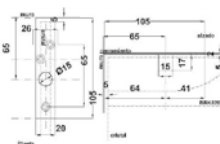

Pivote de giro para herraje superior. Fijación a techo.

- Material: Acero inoxidable.

**BRK 113A**

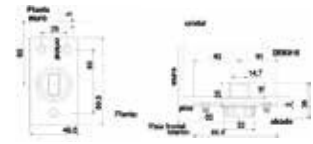

Pivote de giro para herraje superior. Fijación a techo.

- Material: Acero inoxidable.

Prueba nuestros nuevos conectores para puertas abatibles modulares



















IMAGEN	CLAVE ALTA BRUKEN	CLAVE COMERCIAL	DESCRIPCION
	160012210SSS0000	BRK 1221	<b>CUERPO PIVOTE</b> SUP/SC/INOX304/SSS/BRK1221
	160012220SSS0000	BRK 1222	<b>CUERPO</b> HERR.SUP/SC/INOX304/SSS/BRK1222
	160012280SSS0000	BRK 1228	<b>CUERPO</b> HERR.INF/MAB/INOX304/SSS/BRK1228
	160012230SSS0000	BRK 1223	<b>CUERPO</b> HERR.INF/CUAD/INOX/SSS/BRK1223
	160012240SSS0000	BRK 1224	<b>CUERPO</b> HERR.ESCUADRA/SC/INOX/SSS/BRK1224
	160012260SSS0000	BRK 1226	<b>CUERPO</b> HERR.PIV.ANTEPCHO/SC/SSS/BRK1226
	160012270SSS0000	BRK 1227	<b>CUERPO</b> HERR.ESC.SP/SC/INOX304/BRK1227
	160012200SSS0000	BRK 1220	<b>CHAPETÓN AVELLANADO</b> P.LINEA 1200/BRK1220
	1601210A0SSS0000	BRK 1210A	<b>HERRAJE CHAPETÓN</b> DOB.PUNTO/SSS/BRK1210A

IMAGEN		BRK1211	BRK1212	BRK1213	BRK1214	BRK1216	BRK1217	BRK1218	GLR6211	GLR6212	GLR6213	GLR6216
	BRK 1221	1							1			
	BRK 1222		1							1		
	BRK 1228							1				
	BRK 1223			1							1	
	BRK 1224				1							
	BRK 1226					1						1
	BRK 1227						1					
	BRK 1220	2	2	2	4	2	3	2				
	BRK 1210A								2	2	2	2

**BRK 1210A**

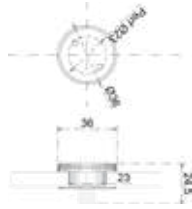

Chapetón para herrajes 1200. Útil para cambiar el avellanado por perforación a corte recto, si así se requiere. Llave para ajuste nariz de puerco.

- Material: Acero inoxidable.
- Perforación: Ø 23.

**BRK 1215**

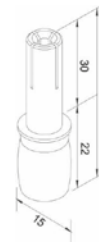

Pivote de giro para herraje superior. Fijación a techo para taquete expansivo.

- Material: Acero inoxidable.

**BRK 1220**

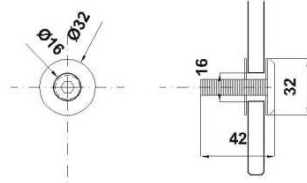

Chapetón para herrajes 1200. Útil para cambiar el avellanado por perforación a corte recto, si así se requiere. Llave para ajuste Allen.

- Material: Acero inoxidable.
- Perforación: Ø 16.

**PARA MÁS  
INFORMACIÓN  
VISITA NUESTRO  
SITIO WEB**



[www.bruken.com.mx](http://www.bruken.com.mx)

**Aplicaciones sugeridas**

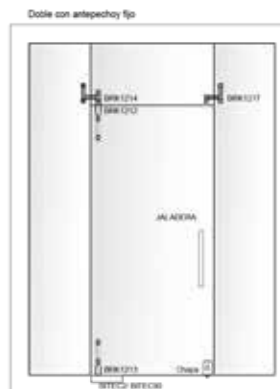
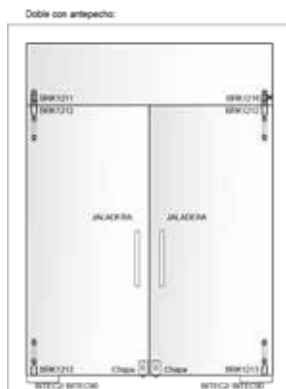
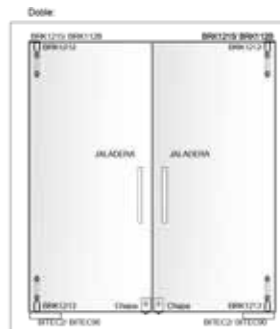

**BRK 1311**



**Carretilla para puerta corrediza.** Peso máximo 120Kg por pieza.

- Material: Acero inoxidable.
- Perforación: Ø 25.
- Vellanado: 32 √

**BRK 1312**

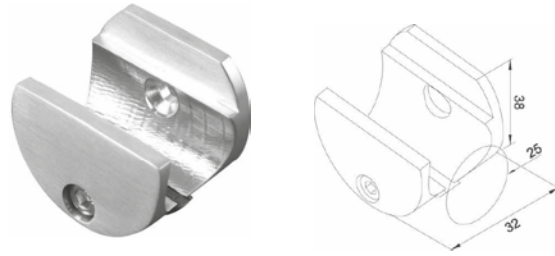

**Soporte sujetador para tubo de 1" con fijación a muro.**

- Material: Acero inoxidable.

**BRK 1313**

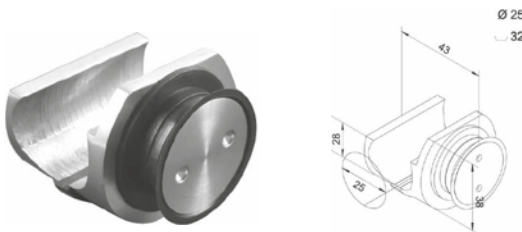

**Soporte sujetador para tubo de 1" con fijación a vidrio.**

- Material: Acero inoxidable.
- Perforación: Ø 25.
- Avellanado: 32 √

**BRK 1314**

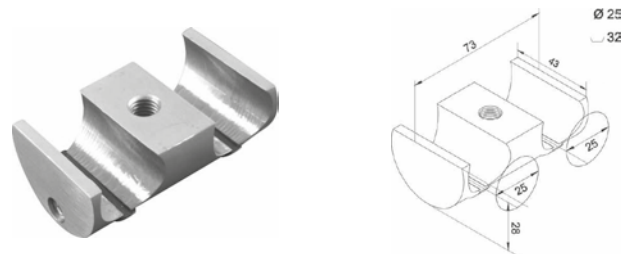

**Soporte sujetador para tubo doble. Fijación a techo.**

- Material: Acero inoxidable

**BRK 1315**

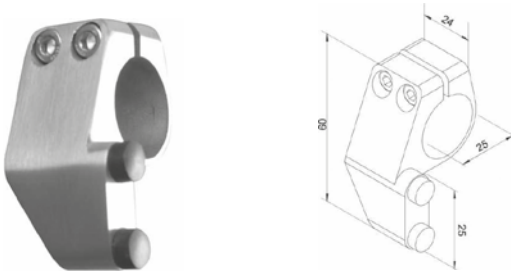

**Tope izquierdo para sistema corredizo. Fijación en tubo.**

- Material: Acero inoxidable.

**BRK 1316**

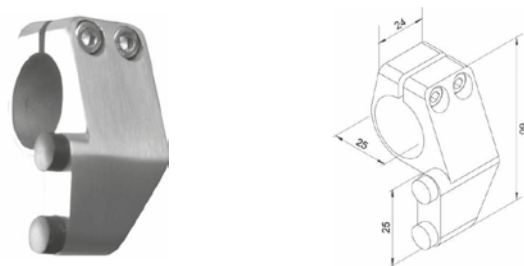

**Tope derecho para sistema corredizo. Fijación en tubo.**

**Aplicaciones sugeridas**

Se pueden cambiar por BRK1323.

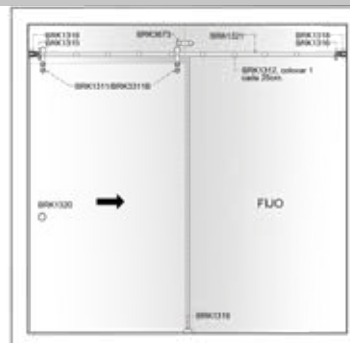

**Nota:** El número de soportes BRK1312, BRK1313 y BRK1314 dependerá del largo total del sistema así como del peso de la puerta o puertas.

### BRK 1317

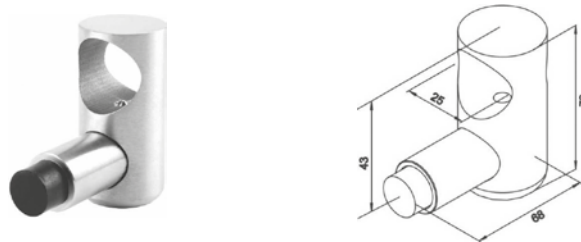

Tope lateral para sistema corredizo. Fijación en tubo.  
• Material: Acero inoxidable.

### BRK 1318



Conector para tubo de 1" con fijación a muro.  
• Material: Acero inoxidable.

### BRK 1319

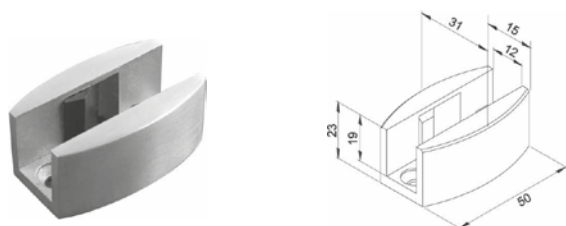

Guía de piso para puerta corrediza. Fijación a piso.  
• Material: Acero inoxidable.

### BRK 1320

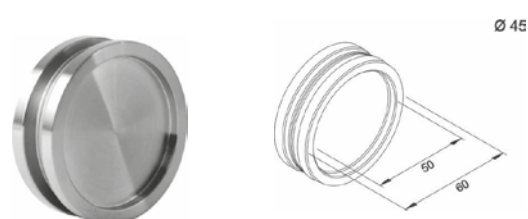

Jaladera para puerta de vidrio templado en sistema corredizo.  
Se necesita perforación de 15 mm.  
• Material: Acero inoxidable.

### BRK 1321

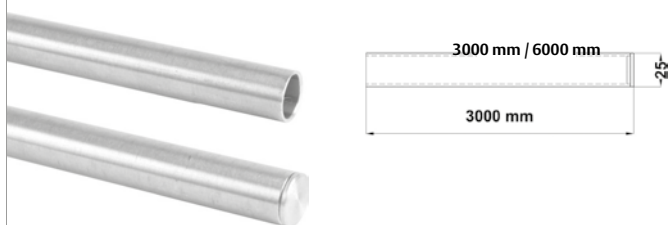

Tubo para sistema corredizo y 1" de diámetro Cal. 18.  
• Material: Acero inoxidable.  
• Medidas: 3 m y 6 m de longitud.

### BRK 1322

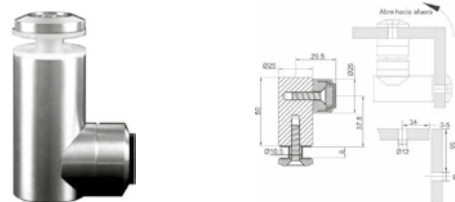

Tope para puerta con imán. Fijación al vidrio. Se necesita perforación de 12 mm.  
• Material: Acero inoxidable.

### BRK 1323

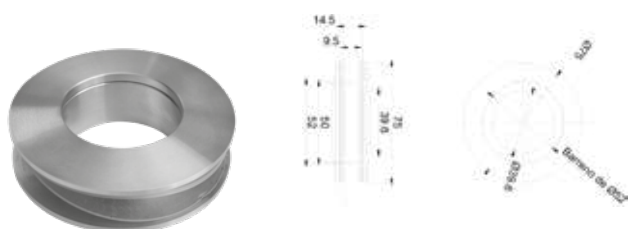

Jaladera hueca para puertas corredizas  
• Material: Acero inoxidable.  
• Acabado: Satín.

### BRK 3321

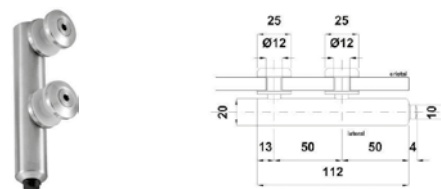

Tope vidrio - vidrio con fijación a vidrio. El vidrio requiere perforación para su fijación.  
• Material: Acero inoxidable.  
• Acabado: Satín.



Aplicaciones sugeridas

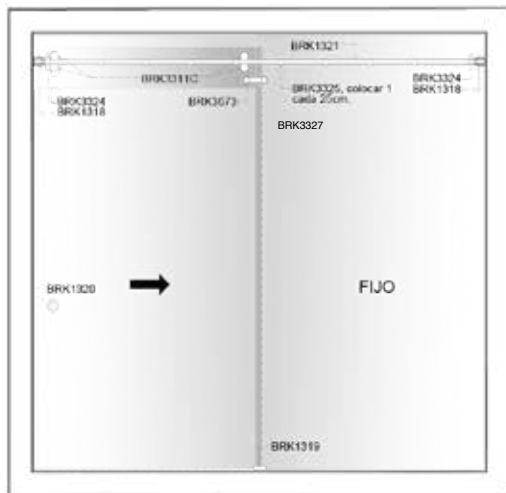
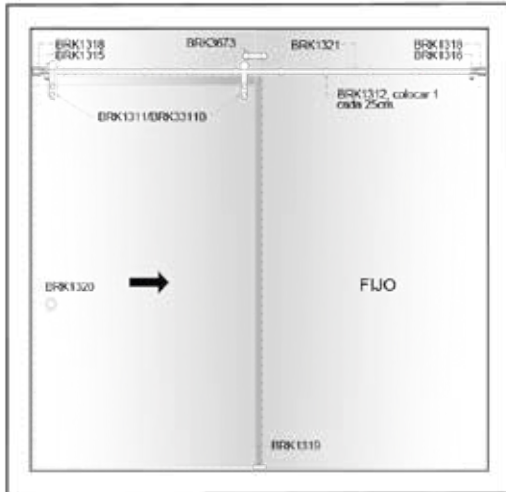

**BRK 3311 B**



Carretilla base redonda para puerta corrediza vidrio de 8-12 mm de peso máximo por par 150 kg.

- Material: Acero inoxidable.
- Acabado: Satín.

**BRK 3311 C**



Carretilla con sujeción a vidrio 8-12 mm. y de doble barra. Peso max. 100 kg por puerta.

- Material: Acero inoxidable.
- Acabado: Satín.

**BRK 3313**



Conector tubo-tubo ajustable 90°-180°.

- Para tubo de 1"
- Material: Acero inoxidable.
- Acabado: Satín.

**BRK 3314**

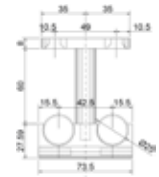

Soporte para tubo doble con fijación a techo.

- Material: Acero inoxidable.
- Acabado: Satín.

**BRK 3315**

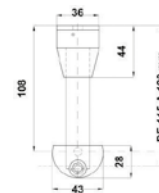

Soporte para tubo sencillo con fijación a techo.

- Material: Acero inoxidable.
- Acabado: Satín.

**BRK 3320**

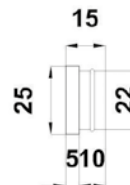

Tapón para final de tubo. Para tubo de 1".

- Material: Acero inoxidable.
- Acabado: Satín.

**BRK 3324**



Tope para doble carretilla  
BRK 3311 C con fijación a  
tubo de 1".

- Material: Acero inoxidable.
- Acabado: Satín.

**BRK 3325**

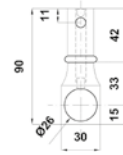

Tope con fijación a tubo y  
guía de seguridad.

- Material: Acero inoxidable.
- Acabado: Satín.

**BRK 3326**

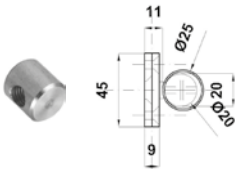

Soporte de conexión  
muro - tubo, con  
inserción a tubo.

- Material: Acero  
inoxidable.
- Acabado: Satín.

**BRK 3327**

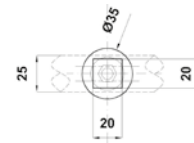

Soporte de conexión vidrio  
- tubo, con inserción a tubo.

- Material: Acero inoxidable.
- Acabado: Satín.

**SÍGUENOS EN NUESTRAS REDES SOCIALES**



@HERRAJESBRUKEN



@BRUKENMEXICO



@HERRAJESBRUKEN



@BRUKENINTERNACIONAL

Sistemas corredizos  
en riel de aluminio

**BRK 911**

Kit para puerta corrediza, soporta carga  
máxima de 70 kg por sistema. Para vidrio de  
9 mm.

- Material: Acero inoxidable.
- Acabado: Satín.

**Incluye:**

- 2 carretillas.
- 2 soportes circulares.
- 2 topes interiores.
- 1 guía de piso.
- 1 riel de 3 m.

Aplicaciones sugeridas.

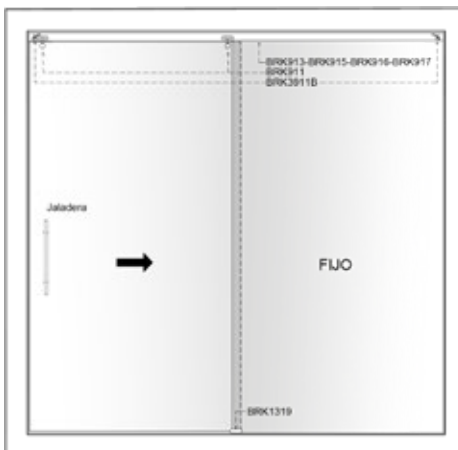

Corte transversal con rieles compatibles.

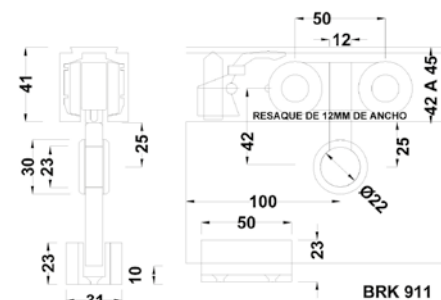
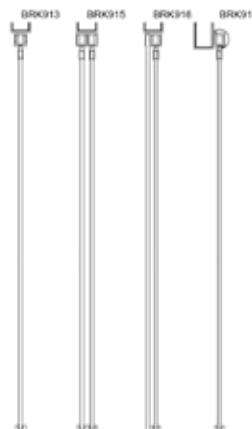

BRK 911

### BRK 912

Kit para puerta corrediza, soporta carga máxima de 100 kg por sistema. Para vidrio de 9 mm.

- **Material:** Aluminio.
- **Acabado:** Mate.

Aplicaciones sugeridas.

- Incluye:**
- 2 carretillas.
  - 2 soportes rectangulares.
  - 2 topes interiores.
  - 1 guía de piso.
  - 1 riel de 3 m.

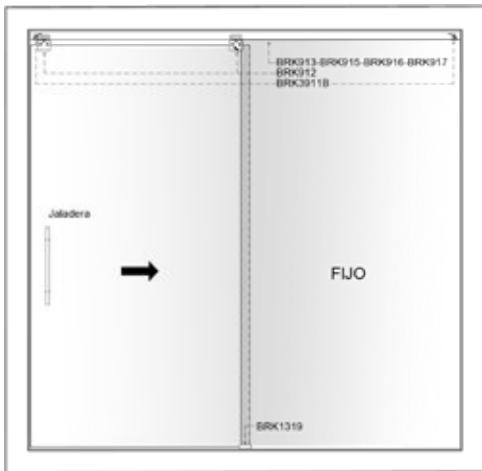
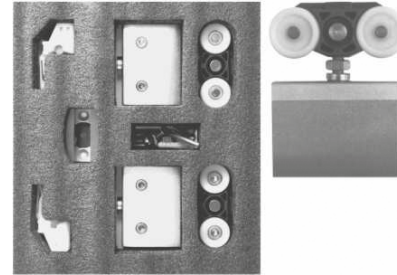

Corte transversal con rieles compatibles.

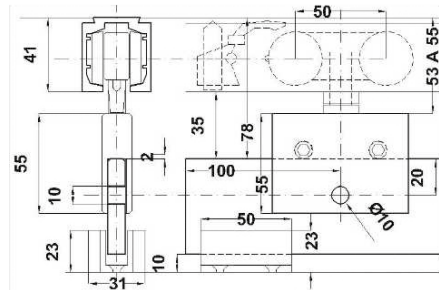
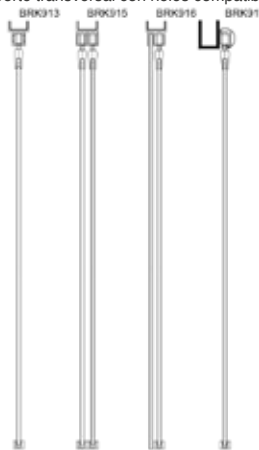

### BRK 913

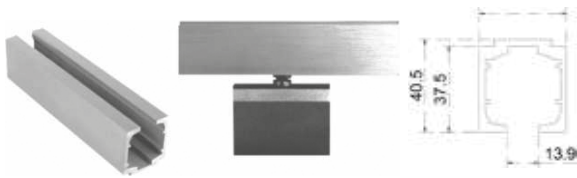

Riel de aluminio pesado para sistema corredizo de 9 mm. Soporta vidrios de máximo 100 kg.

- **Material:** Aluminio.
- **Acabado:** Mate.
- **Medidas:** Disponible en 3m y 6m de longitud.

### BRK 914



Tapón para riel de aluminio BRK 913.

- **Material:** Plástico.
- **Acabado:** Mate negro.

### BRK 915

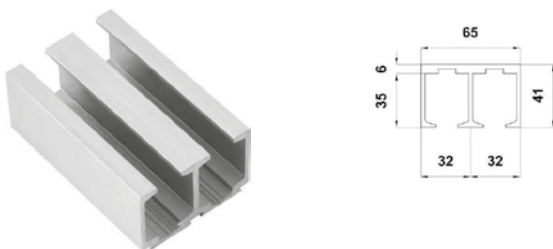

Riel superior doble de aluminio, peso máximo 100kg.

- **Material:** Aluminio.
- **Acabado:** Mate.
- **Tramos disponibles:** 2, 3 y 5 mts.

### BRK 916

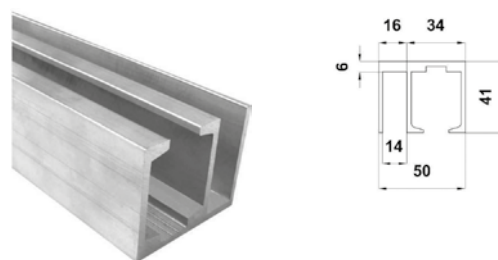

Riel superior para insertar vidrio fijo de aluminio. Peso max. 100 Kg.

- **Material:** Aluminio.
- **Acabado:** Mate.
- **Tramos disponibles:** 2, 3 y 5 mts.

**BRK 917**

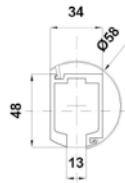

Riel superior sencillo con ensamble para vista en redondo, peso máximo 100kg.

- Material: Aluminio.
- Acabado: Mate.
- Tramos disponibles: 2, 3 y 5 mts.

**BRK 918**

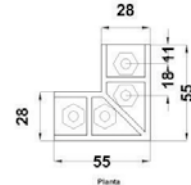
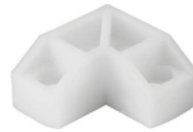

Conector interior para riel cuadrado en 90°.

- Material: Plástico.
- Acabado: Mate blanco.

**BRK 919**

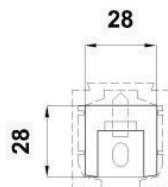

Conector interior para riel cuadrado con fijación a muro.

- Material: Plástico.
- Acabado: Mate blanco.

**BRK 3910A**

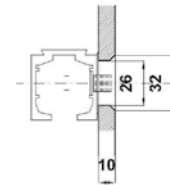

Conector de riel superior a vidrio con avellanado. Para el riel BRK913.

- Material: Acero inoxidable.
- Acabado: Satín.
- Perforación: Ø 26.
- Avellanado: 32

**BRK 3910B**

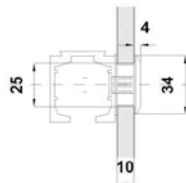

Conector de riel superior a vidrio con chapetón. Requiere perforación a vidrio. Para el riel BRK913.

- Material: Acero inoxidable.
- Acabado: Satín.

**COMPROMISO  
DE CALIDAD  
EN TODOS  
NUESTROS  
PRODUCTOS  
Y SERVICIOS**



BRÜKEN

**Aplicaciones sugeridas**

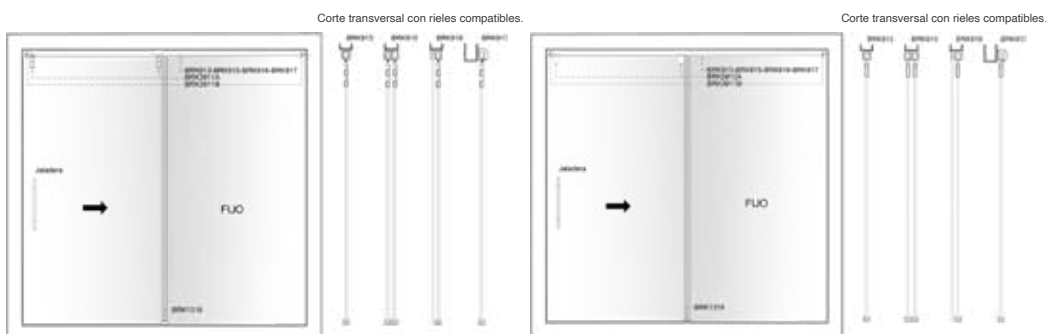

BRK 3911A



Carretilla con soporte de fijación doble a vidrio, base plana. Peso máximo 100 Kg por puerta.

- Material: Acero inoxidable.
- Acabado: Satín.

BRK 3911B

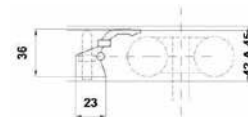

Freno interior para carretilla. Fijación en riel.

- Material: Plástico.
- Acabado: Mate blanco.

BRK 3911C

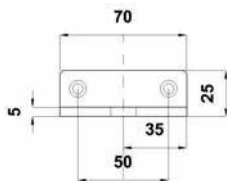

Sujetador riel - muro.

- Material: Acero inoxidable.
- Acabado: Satín.

BRK 3912A

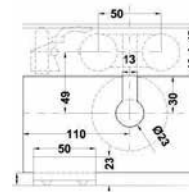

Carretilla circular para sistema corredizo. Peso max 90 kg por puerta.

- Material: Acero inoxidable.
- Acabado: Satín.

BRK 3912B

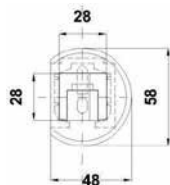

Tapón derecho para riel de aluminio BRK917 con ensamble circular.

- Material: Plástico.
- Acabado: Mate negro.

BRK 3912C

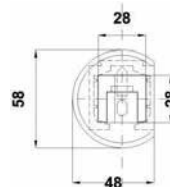

Tapón izquierdo para riel de aluminio BRK917 con ensamble circular.

- Material: Plástico.
- Acabado: Mate negro.

# ASISTENCIA TÉCNICA INMEDIATA

LLÁMANOS AL TELÉFONO  
(477) 258 5857



**BRK 3913A**

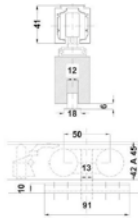
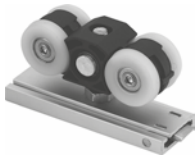

Carretilla superior con base para fijación en marco de madera o aluminio, peso máximo 90 kg por puerta.

- Material: Acero inoxidable.
- Acabado: Satín.

**BRK 3913B**

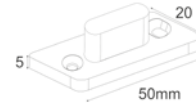

Guía a piso para puerta corrediza con marco de madera o aluminio.

- Material: Acero inoxidable.
- Acabado: Satín.

**BRK 3039L**

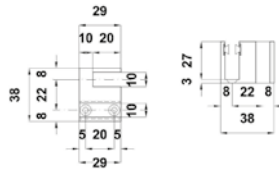

Tope con guía izquierdo para vidrio de 20 mm para puerta corrediza.

- Material: Acero inoxidable.
- Acabado: Satín.

**BRK 3039R**

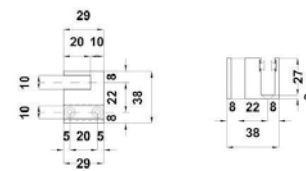

Tope con guía derecho para vidrio de 20 mm para puerta corrediza.

- Material: Acero inoxidable.
- Acabado: Satín.

**Aplicación Sugerida**

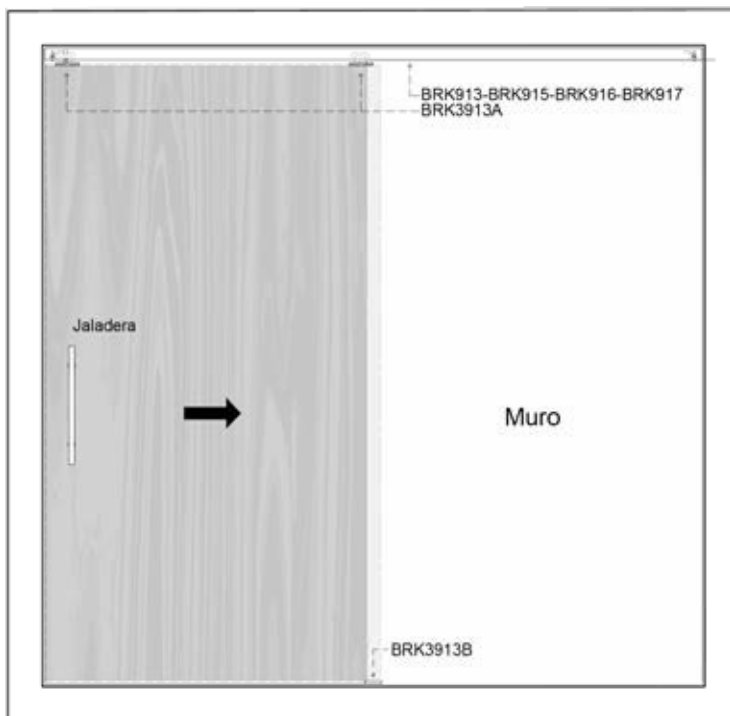

Corte transversal con rieles compatibles.

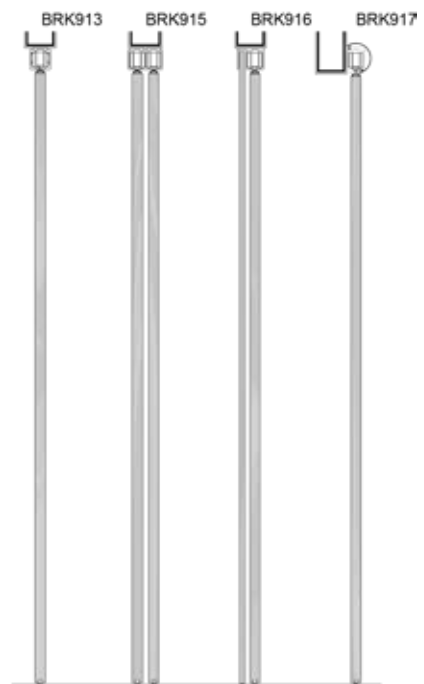

**BRK 3335**

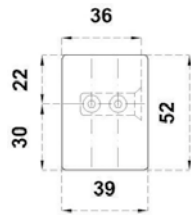

Tapa para final de riel superior con fijación a riel superior.  
• Material: Acero inoxidable.  
• Acabado: Satín.

**BRK 3330**

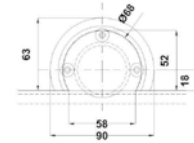
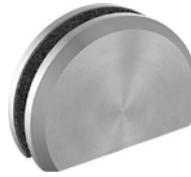

Carretilla sencilla para riel inferior. Carga máxima de 150 Kg.  
Por par.  
• Material: Acero inoxidable.  
• Acabado: Satín.

**BRK 3331**

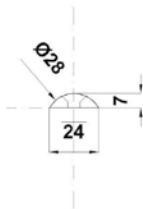

Riel inferior para carretilla sencilla media luna de 2 mts.  
• Material: Acero inoxidable.  
• Acabado: Satín.

**BRK 3332**

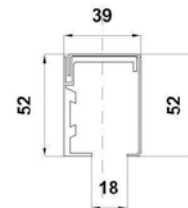

Riel superior de sujeción a muro de 2 mts.  
• Material: Aluminio. Acero inoxidable.  
• Acabado: Natural, satín.

**Aplicación Sugerida**

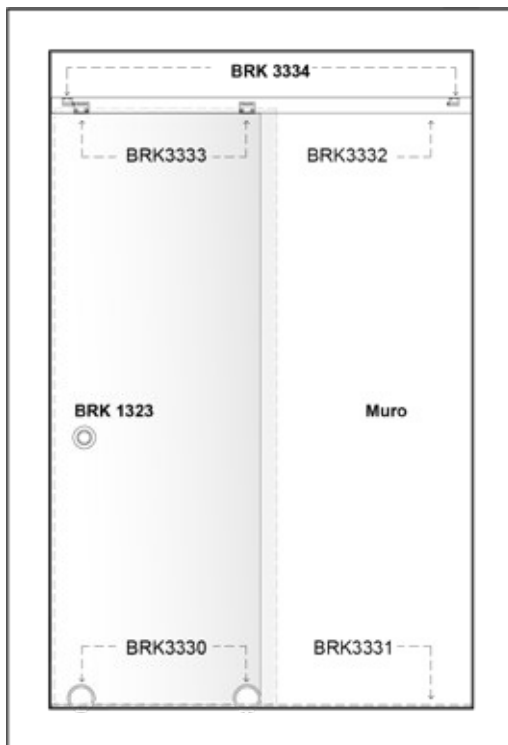

**BRK 3334**

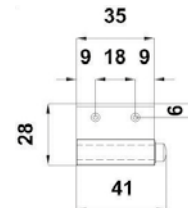

Tope para puerta corrediza con fijación a riel superior.  
• Material: Aluminio.  
• Acabado: Natural.

**BRK 3333**

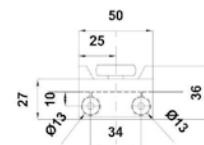

Carretilla para riel superior con clip a vidrio.  
• Material: Acero inoxidable.  
• Acabado: Satín.

**BRK 3313A**

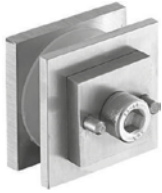

Soporte para barra cuadrada con fijación a vidrio de sistemas de puertas corredizas. Para el riel BRK3323.

- Material: Acero inoxidable.
- Acabado: Satín.
- Perforación: Ø 26.
- Avellanado: 34 √

**BRK 3851**

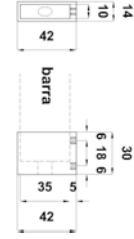

Conector muro – barra cuadrada. Para el riel BRK3323.

- Material: Acero inoxidable.
- Acabado: Satín.

**BRK 3313C**

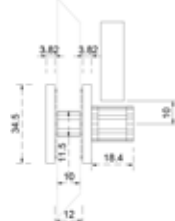
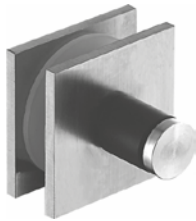

Guía para carretilla BRK 3311 D sujeción a vidrio . Para el riel BRK3323.

- Material: Acero inoxidable.
- Acabado: Satín.

**PARA MÁS  
INFORMACIÓN  
VISITA NUESTRO  
SITIO WEB**



[www.bruken.com.mx](http://www.bruken.com.mx)

**Aplicaciones Sugeridas**

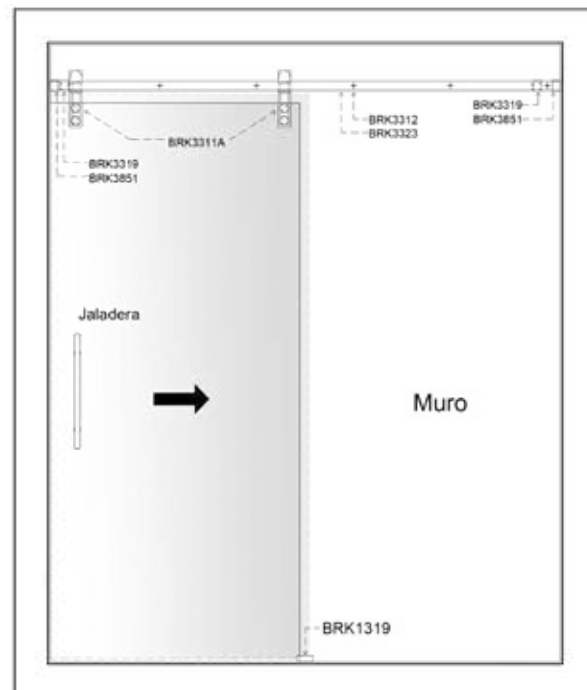
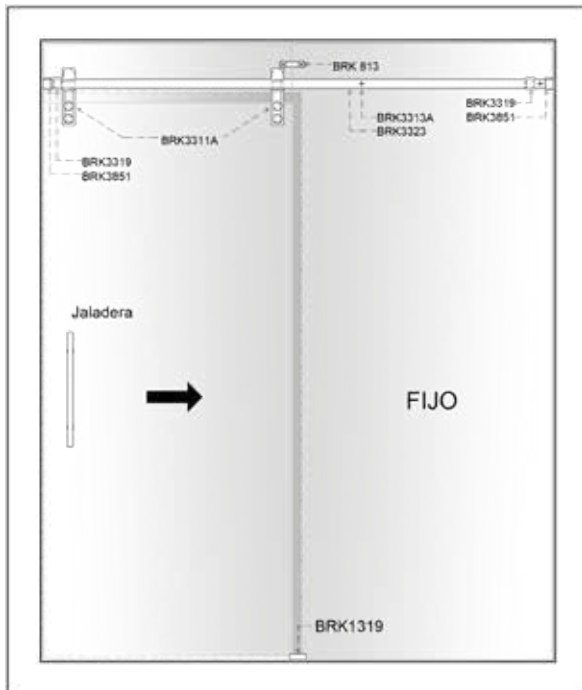



## CANCEL DE BAÑO PARA VIDRIO DE 6MM SIN PERFORACIÓN



### Características:

- Canceles corredizos para vidrio templado. (Vidrios no incluidos)
- No se requiere perforación a los vidrios para su instalación.
- Fácil instalación. (incluye instructivo).
- Diseño vanguardista.
- No permite que se salga el agua de la regadera al exterior.
- Exclusivamente para vidrios de 6 mm.

### Incluye:

- 1 riel superior.
- 1 perfil interior.
- 2 jambas.
- Kit de herrajes.
- Manual de instalación.
- 2 jaladeras.

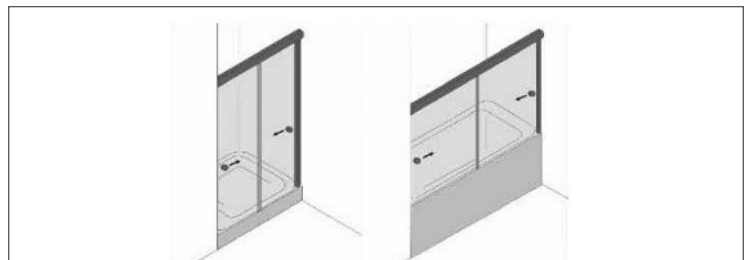

BRK 921 / BRK 923 / BRK 927

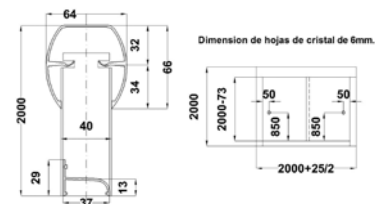

BRK960-BRK981-BRK983-BRK987-BRK989

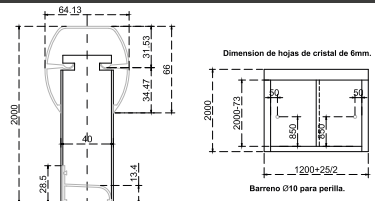

BRK 922 / BRK 924 / BRK 928

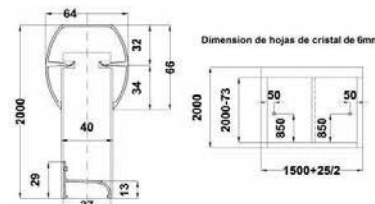

Clave	Acabado	Ancho
BRK 981	Blanco	1.20 m.
BRK 921	Blanco	1.50 m.
BRK 922	Blanco	2.00 m.
BRK 983	Natural mate	1.20 m.
BRK 923	Natural mate	1.50 m.
BRK 924	Natural mate	2.00 m.
BRK 925	Hueso B1	1.50 m.
BRK 926	Hueso B1	2.00 m.
BRK 927	Natural brillante	1.50 m.
BRK 928	Natural brillante	2.00 m.
BRK 989	Champagne D100	1.20 m.
BRK 929	Champagne D100	1.50 m.
BRK 960	Negro D400	1.20 m..
BRK 962	Negro D400	2.00 m.

**Nota:** Si deseas un acabado especial acércate a tu agente de ventas para más información.

**CANCEL DE BAÑO PARA VIDRIO DE 6MM-9MM CON PERFORACIÓN**



**Características:**

- Canceles corredizos para vidrio templado (Vidrios no incluidos)
- Requiere perforación a los vidrios para su instalación.
- Fácil instalación (incluye instructivo).
- Diseño vanguardista.
- No permite que salga el agua de la regadera al exterior.
- Se puede hacer esquinado con el BRK980

Acabado	6mm		9mm	
	1.5m	2m	1.5m	2m
Blanco	BRK 931	BRK 932	BRK 941	BRK 942
Natural mate	BRK 933	BRK 934	BRK 943	BRK 944
Natural brillante	BRK 937	BRK 938	BRK 947	BRK 948
Champagne D100	---	---	BRK 950	---
Negro D400	BRK 972	BRK 973	---	BRK969

**Detalle de carretilla con perforación.**

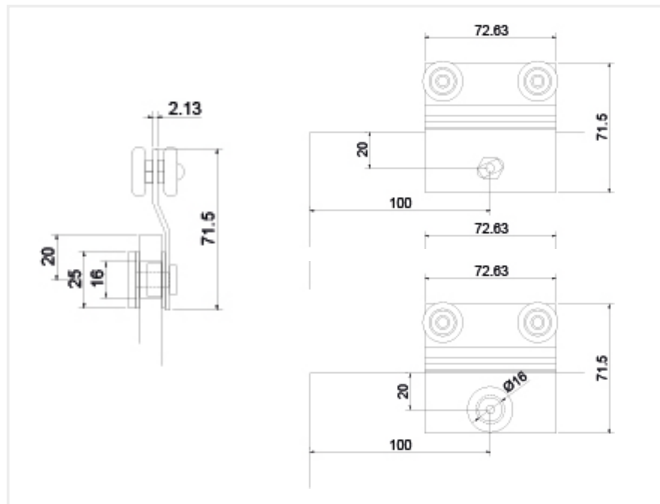

**COMPROMISO  
DE CALIDAD  
EN TODOS  
NUESTROS  
PRODUCTOS  
Y SERVICIOS**



**Incluye:**

- 1 riel superior.
- 1 perimetral.
- 2 jaladeras.
- Kit de herrajes.
- Manual de instalación.
- No incluye vidrios.

Sistema Suspendido

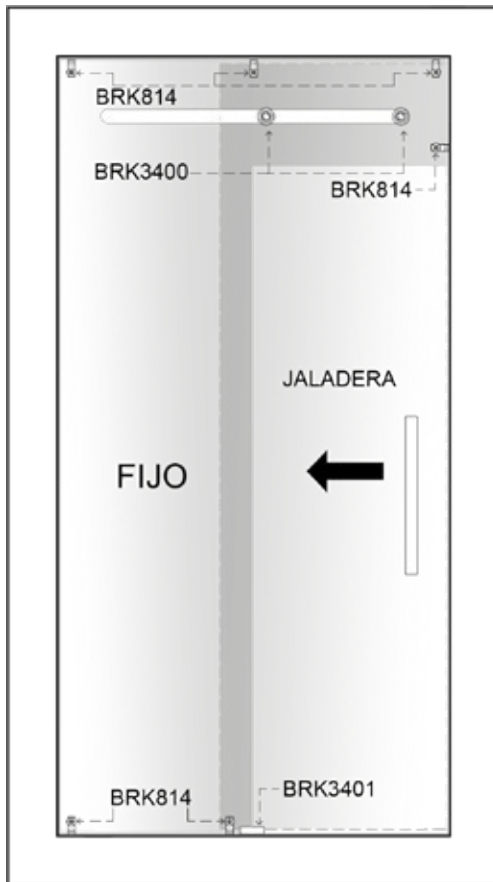

**BRK 3400**



Carretilla para sistema suspendido de puertas corredizas.

**BRK 3401**

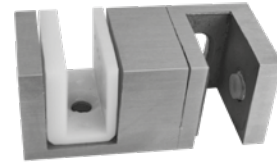

Topo inferior fijo reversible.

Sistema suspendido para puertas corredizas para cristal de 10 mm.  
 • Material: Acero inoxidable  
 • Acabado: Satín.

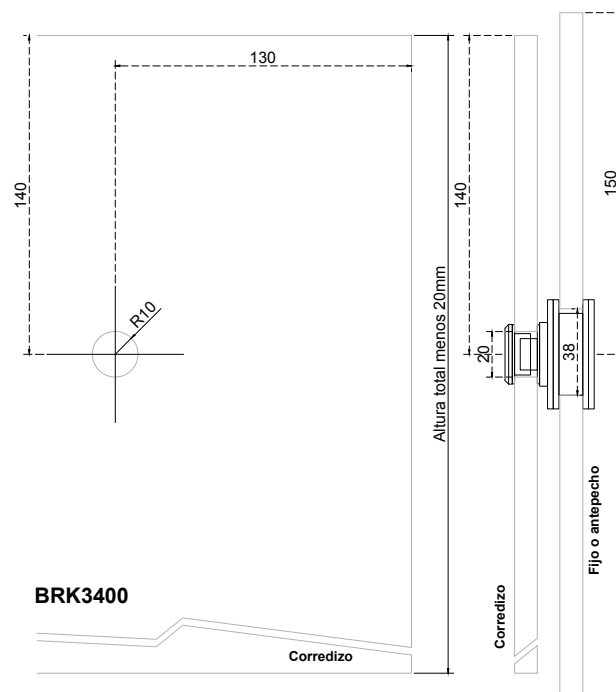
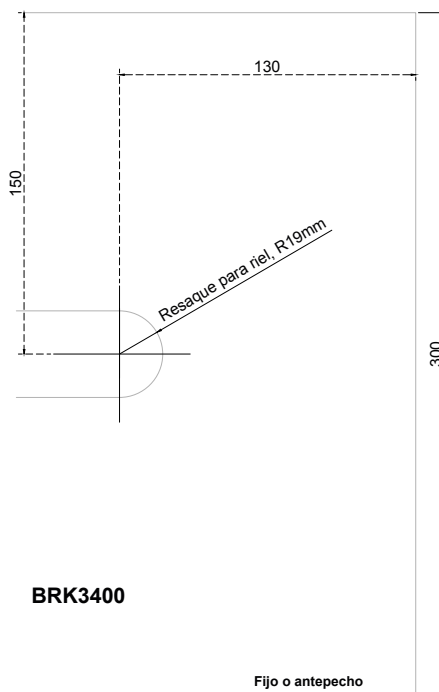

Aplicaciones sugeridas

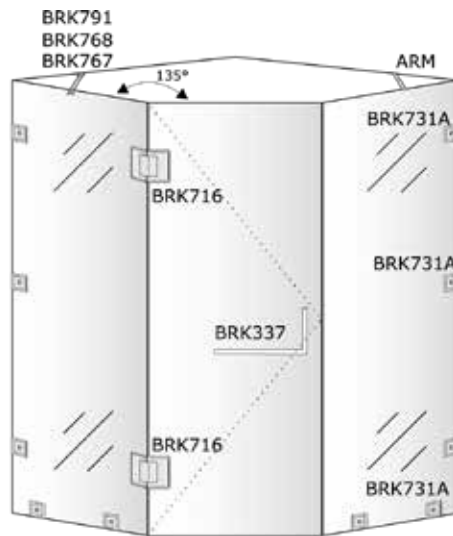
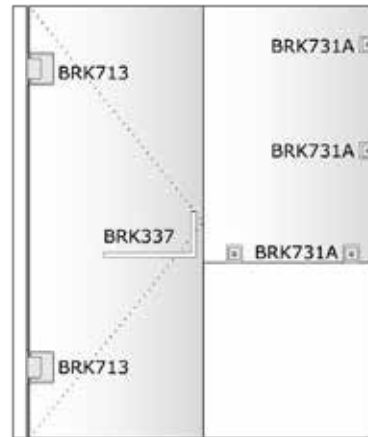
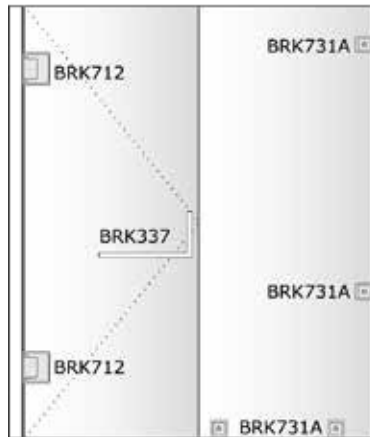

Doble abatible

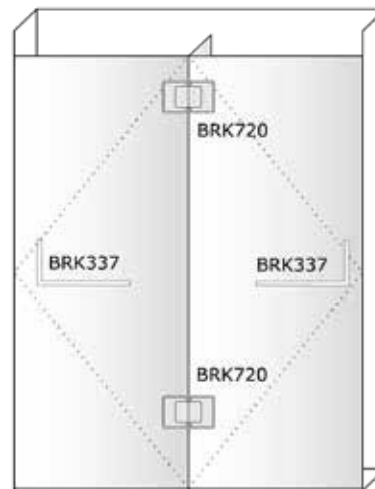
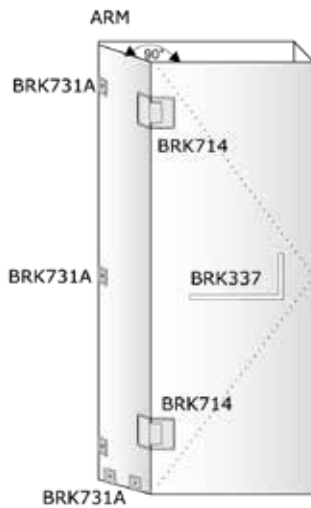

Nota: Diagramas de simulación para acomodo de los herrajes para baño.

**BRK 512**

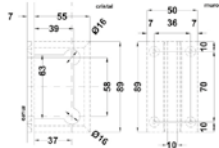

Bisagra muro-vidrio, doble acción, para 25 kg. El cristal necesita resaque para su fijación. Para puertas de cristal templado de 8 a 12 mm.  
• Material: Acero Inoxidable.  
• Acabado: Satín.

**BRK 513**

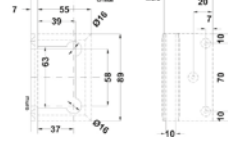

Bisagra muro-vidrio, desfasada doble acción, para 25 kg. El cristal necesita resaque para su fijación. Para puertas de cristal templado de 8 a 12 mm.  
• Material: Acero Inoxidable.  
• Acabado: Satín.

**BRK 514**

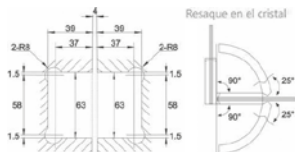

Bisagra vidrio - vidrio a 90°. Doble acción, para 25 Kg. Para puertas de cristal templado de 8 a 10 mm.  
• Material: Acero inoxidable.  
• Acabado: Satín o cromo.

**BRK 516**

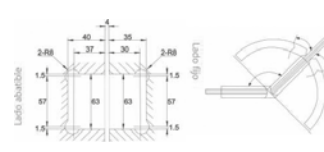

Bisagra vidrio - vidrio a 135°. Doble acción, para 25 Kg. Para puertas de cristal templado de 8 a 12 mm.  
• Material: Acero inoxidable.  
• Acabado: Satín o cromo.

**BRK 518**

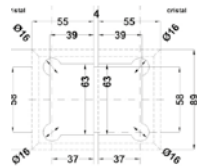

Bisagra vidrio-vidrio a180°, doble acción, para 25 kg. El cristal necesita resaque para su fijación. Para puertas de cristal templado de 8 a 12 mm.  
• Material: Acero Inoxidable.  
• Acabado: Satín.

**BRK 532**



Bisagra cuadrada sin bisel muro-vidrio, doble acción, para 25kg. El cristal necesita resaque para su fijación. Para puertas de cristal templado de 8-12mm.  
• Material: Acero Inoxidable.  
• Acabado: Satín o Cromo.

**BRK 533**

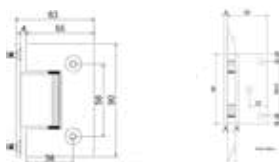

Bisagra cuadrada sin bisel muro-vidrio, desfasada doble acción, para 25 kg. El cristal necesita resaque para su fijación. Para puertas de cristal templado de 8 a 12 mm.  
• Material: Acero Inoxidable.  
• Acabado: Satín o Cromo.

**BRK 534**

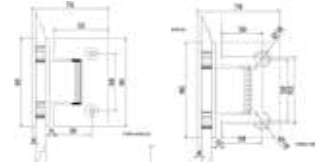

Bisagra cuadrada sin bisel vidrio - vidrio a 90°. Doble acción, para 25 Kg. Para puertas de cristal templado de 8 a 10 mm.  
• Material: Acero Inoxidable.  
• Acabado: Satín o Cromo.

**BRK 536**

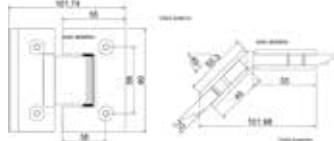

Bisagra cuadrada sin bisel vidrio - vidrio a 135°. Doble acción, para 25 Kg. Para puertas de cristal templado de 8 a 12 mm.  
• Acabado: Satín o Cromo.

**BRK 538**

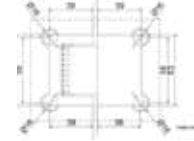

Bisagra cuadrada sin bisel vidrio-vidrio a180°, doble acción, para 25 kg. El cristal necesita resaque para su fijación. Para puertas de cristal templado de 8 a 12 mm.  
• Material: Acero Inoxidable.  
• Acabado: Satín o Cromo.

**BIPASS**



Un producto de:  
**TecnoMX**  
ASSA ABLOY

Bisagra muro-vidrio doble acción.  
• Material: Acero inoxidable 304.

**BIPADESS**



Un producto de:  
**TecnoMX**  
ASSA ABLOY

Bisagra muro-vidrio doble acción con base desfasada.  
• Material: Acero inoxidable 304.

**BI90SS**



Un producto de:  
**TecnoMX**  
ASSA ABLOY

Bisagra vidrio-vidrio 90° doble acción  
• Material: Acero inoxidable 304.

**BI180SS**



Un producto de:  
**TecnoMX**  
ASSA ABLOY

Bisagra vidrio-vidrio 180° doble acción  
• Material: Acero inoxidable 304.

**BI360SS**



Un producto de:  
**TecnoMX**  
ASSA ABLOY

Bisagra pivotante piso o techo - vidrio  
• Material: Acero inoxidable 304.

**BI135SS**



Un producto de:  
**TecnoMX**  
ASSA ABLOY

Bisagra vidrio-vidrio 135° doble acción.  
• Material: Acero inoxidable 304.

**BRK 710A**

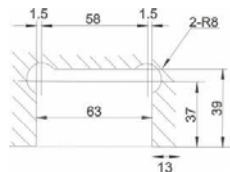

Bisagra de vibel doble acción, para 30 Kg. Fijación a piso y techo. Para puertas de cristal templado de 8 a 12 mm.  
• Material: Latón.  
• Acabado: Satín o cromo.

**BRK 712**

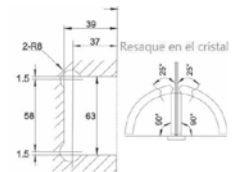

Bisagra muro - vidrio, doble acción, para 25 Kg. Fijación a muro. Para puertas de cristal templado de 8 a 12 mm.  
• Material: Latón.  
• Acabado: Satín o cromo.

**BRK 713**

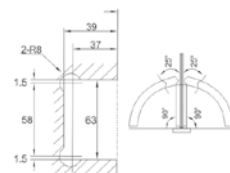

Bisagra muro - vidrio, desfasada doble acción, para 25 Kg. Para puertas de cristal templado de 8 a 12 mm.  
• Material: Latón.  
• Acabado: Satín o Cromo.

**BRK 714**

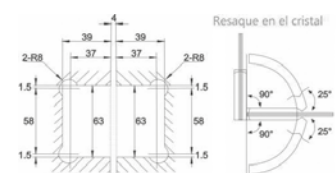

Bisagra vidrio - vidrio a 90°. Doble acción, para 25 Kg. Para puertas de cristal templado de 8 mm.  
• Material: Latón.  
• Acabado: Satín o cromo.

**BRK 716**

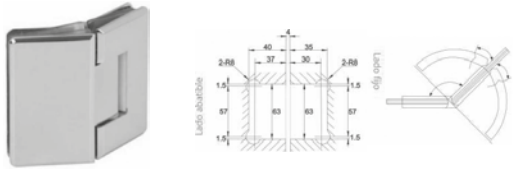

Bisagra vidrio - vidrio a 135°. Doble acción, para 25 Kg. Para puertas de cristal templado de 8 a 12 mm.  
 • Material: Latón.  
 • Acabado: Satín o cromo.

**BRK 718**

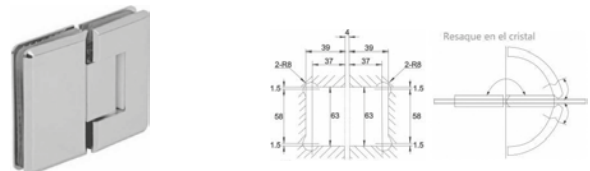

Bisagra vidrio - vidrio a 180°. Doble acción, para 25 Kg. Para puertas de cristal templado de 8 a 12 mm.  
 • Material: Latón.  
 • Acabado: Satín o cromo.

**BRK 719**

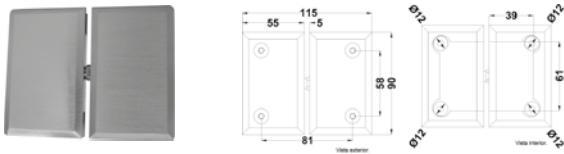

Bisagra videl doble acción, Fijación a entrepaño de vidrio. Para puertas de cristal templado de 8 a 12 mm.  
 • Material: Acero Inoxidable.  
 • Acabado: Satín.

**BRK 720**



Bisagra para baño doble puerta con costilla de cristal  
 • Material: Latón.  
 • Acabado: Satín o Cromo.

**BRK 810**



Bisagra muro-vidrio soporte redondo. Fijación a muro. Para 15 Kg. Para vidrio templado de 8 a 12 mm.  
 • Material: Acero inoxidable.  
 • Acabado: Satín.  
 • Perforación: 12mm.

**BRK 812**



Bisagra vidrio-vidrio a 180° soporte cuadrado. Para 25 Kg. Para vidrio templado de 8 a 12 mm.  
 • Material: Acero inoxidable.  
 • Acabado: Satín.  
 • Perforación: 12mm.

**BRK 813**

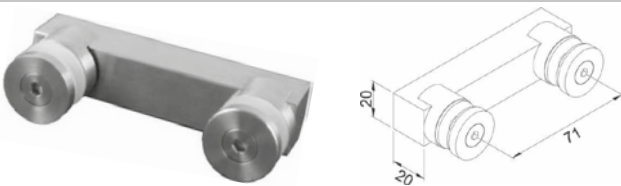

Conector vidrio - vidrio. Soporte cuadrado a 180°. Para vidrio templado de 8 a 10 mm.  
 • Material: Acero Inoxidable.  
 • Acabado: Satín.

**BRK 3712**

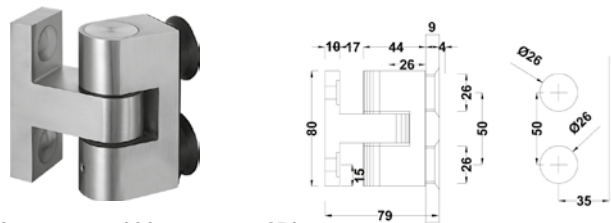

Bisagra muro vidrio peso max. 25 kg.  
 • Material: Acero inoxidable.  
 • Acabado: Satín.

**ASISTENCIA TÉCNICA INMEDIATA**

**LLÁMANOS AL TELÉFONO  
(477) 258 5857**



**Notas importantes:** El tubo de 1" (BRK1321) se vende por separado.

**BRK 3801**

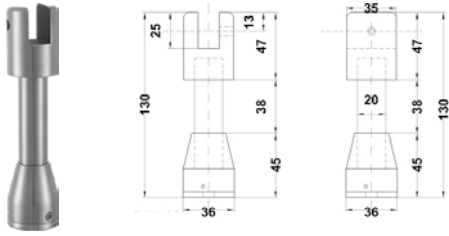

**Soporte redondo para panel de vidrio con sujeción a piso 8 - 12 mm.**  
 • Material: Acero inoxidable.  
 • Acabado: Satín.

**BRK 3802**

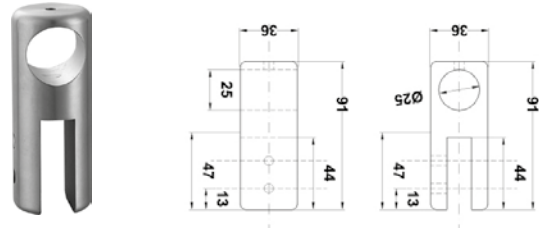

**Conector redondo vidrio a tubo. Para tubo de 1".**  
 • Material: Acero inoxidable.  
 • Acabado: Satín.

**BRK 3803**

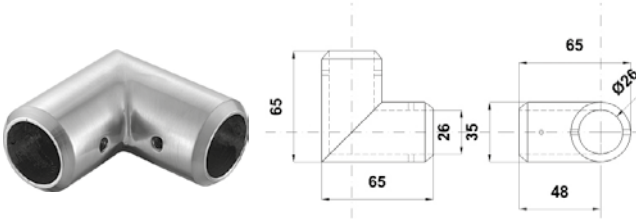

**Conector redondo para doble tubo a 90°. Para tubo de 1".**  
 • Material: Acero inoxidable.  
 • Acabado: Satín.

**BRK 3804**

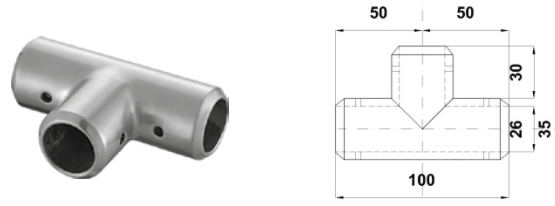

**Conector "T" redondo para tubo de 1".**  
 • Material: Acero inoxidable.  
 • Acabado: Satín.

**BRK 3805 / BRK3805A**



**Seguro vidrio - vidrio con resaque e indicador de posición**  
 Nota: BRK3805 Apertura hacia afuera BRK3805A Apertura hacia adentro.  
 • Material: Acero inoxidable.  
 • Acabado: Satín.

**BRK 3806**

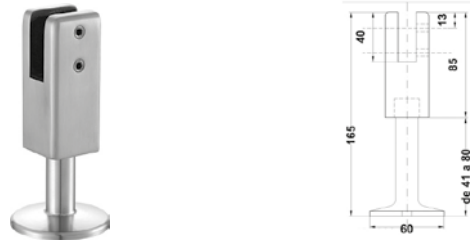

**Soporte cuadrado para panel de vidrio con sujeción a piso 8-12 mm.**  
 • Material: Acero inoxidable.  
 • Acabado: Satín.

**BRK 3807**

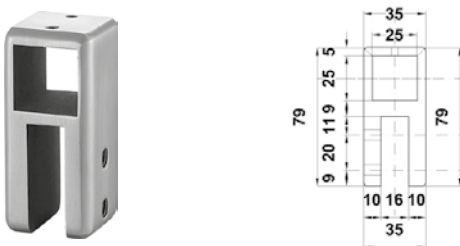

**Conector cuadrado vidrio a tubo cuadrado, para tubo de 1".**  
 • Material: Acero inoxidable.  
 • Acabado: Satín.

**BRK 3808**

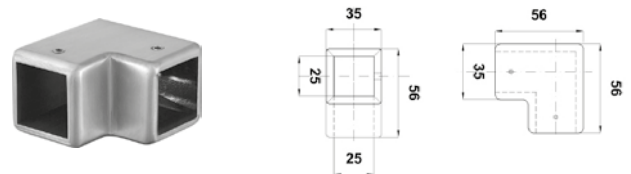

**Conector cuadrado a 90°, para tubo cuadrado de 1".**  
 • Material: Acero inoxidable.  
 • Acabado: Satín.



**BRK 3809**

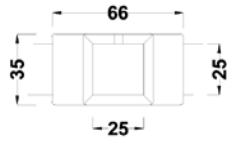

Conector "T", para tubo cuadrado de 1".  
• Material: Acero inoxidable.  
• Acabado: Satín.

**BRK 3810**

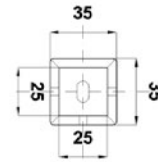

Conector con fijación a muro, para tubo cuadrado de 1".  
• Material: Acero inoxidable.  
• Acabado: Satín.

**BRK 3811**

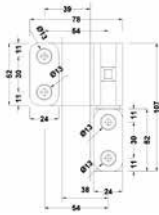

Bisagra base cuadrada de traslape vidrio - vidrio, se surte de izquierda y derecha.  
• Material: Acero inoxidable.  
• Acabado: Satín.

**BRK 3812**

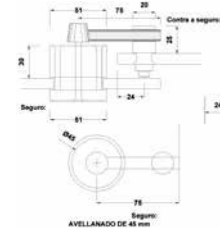

Seguro vidrio - vidrio con traslape y perforación a vidrio con indicador de posición.  
• Material: Acero inoxidable.  
• Acabado: Satín.

**BRK 3813**

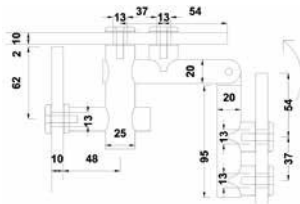

Bisagra a 2 vidrios fijos y uno abatible para puerta de vidrio.  
• Material: Acero inoxidable.  
• Acabado: Satín.

**BRK 3814**



Conector redondo con fijación a muro. Para tubo de 1".  
• Material: Acero inoxidable.  
• Acabado: Satín.

**BRK 3819**

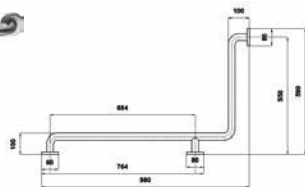

Barra estabilizadora 90° para tinta. Regadera 32 mm.  
• Material: Acero inoxidable.  
• Acabado: Satín.

**BRK 3820**

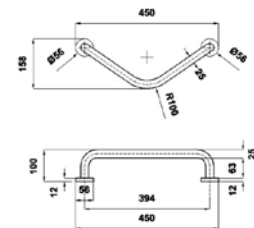

Barra estabilizadora 135° para tinta. Regadera 25.4 mm.  
• Material: Acero inoxidable.  
• Acabado: Satín.



**BRK 731A**

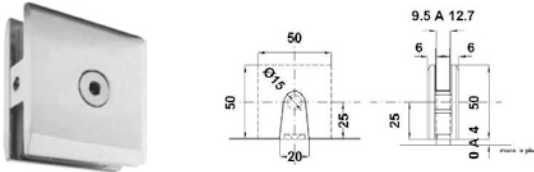

Clip biselado para vidrio fijo con resaque. Para vidrio templado de 10 a 12 mm.

- Material: Latón. / Acabado: Cromo.
- Material: Acero inoxidable / Acabado: Satín.

**BRK 731B**

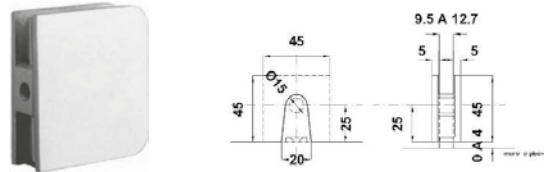

Clip cuadrado para cristal fijo con resaque. Para vidrio templado de 10 a 12 mm.

- Material: Latón. / Acabado: Cromo.
- Material: Acero inoxidable / Acabado: Satín.

**CONEL**

Un producto de:  
**TecnoMX**  
ASSA ABLOY



Conector "L" muro-vidrio.  
• Material: Acero inoxidable 304.

**CONEL90**

Un producto de:  
**TecnoMX**  
ASSA ABLOY



Conector 90° vidrio-vidrio.  
• Material: Acero inoxidable 304.

**CONEL135**

Un producto de:  
**TecnoMX**  
ASSA ABLOY



Conector 135° vidrio-vidrio.  
• Material: Acero inoxidable 304.

**CONEL180**

Un producto de:  
**TecnoMX**  
ASSA ABLOY



Conector 180° vidrio-vidrio.  
• Material: Acero inoxidable 304.

**CLIPS**



Un producto de:  
**TecnoMX**  
ASSA ABLOY

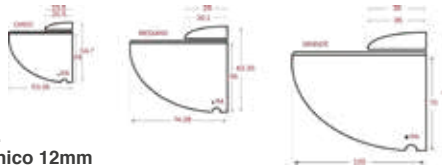

Clips para entrepaños.  
CLIPS: clip pelicano chico 12mm  
CLIPM: clip pelicano mediano 16mm  
CLIPL: clip pelicano grande 22mm

- Material: Cuerpo de zinc y cubierta de acero inoxidable.
- Acabados: Satín y Cromo.

**BRK 732**

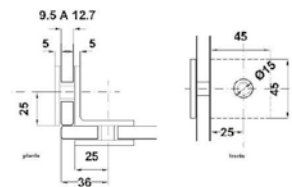

Clip vidrio-vidrio a 90°. Para vidrio templado de 10 a 12 mm. El vidrio requiere perforación.

- Material: Latón.
- Acabado: Cromo, satín.

**BRK 733**

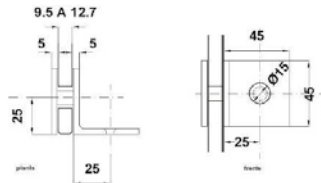

Clip para vidrio fijo a 90° se fija a muro. Para vidrio templado de 10 a 12 mm. El vidrio requiere perforación.

- Disponible en:
- Material: Latón. / Acabado: Cromo.
  - Material: Acero inox. / Acabado: Satín.

**BRK 734**

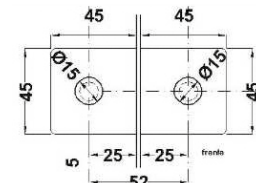

Clip vidrio-vidrio a 180°. Para vidrio templado de 10 a 12 mm. El vidrio requiere perforación.

- Disponible en:
- Material: Latón. / Acabado: Cromo.
  - Material: Acero inox. / Acabado: Satín.

**BRK 736**

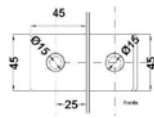
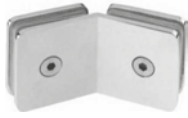

Clip vidrio-vidrio a 135°. Para vidrio templado de 10 a 12 mm. El vidrio requiere perforación.

Disponible en:

- Material: Latón. / Acabado: Cromo.
- Material: Acero inox. / Acabado: Satín.

**BRK 738**

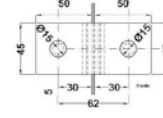

Clip vidrio-vidrio con porta costilla. Para vidrio templado de 10 a 12 mm. El vidrio requiere perforación.

Disponible en:

- Material: Latón. / Acabado: Cromo.
- Material: Acero inox. / Acabado: Satín.

**BRK 741C**

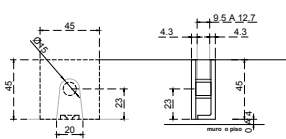
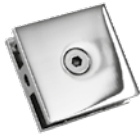

Clip o conector para cristal. Clip cuadrado muro vidrio.

Disponible en:

- Material: Latón.
- Acabado: Satín.

**BRK 743C**

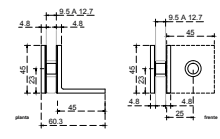

Clip o conector para cristal. Clip para muro vidrio 90°.

Disponible en:

- Material: Latón.
- Acabado: Satín.

Clips para  
entrepaños

**BRK 751**

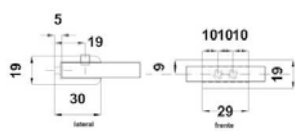

Clip para entrepaño o para vidrio fijo de 8-10 mm. Sin resaque.

- Material: Zamac.
- Acabado: Satín o cromo.

**BRK 752**

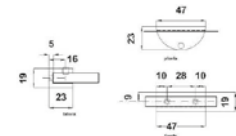

Clip para entrepaño o para vidrio fijo de 8-10 mm. Sin resaque.

- Material: Zamac.
- Acabado: Satín o cromo.

**BRK 753**

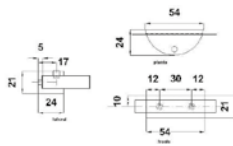

Clip para entrepaño o para vidrio fijo de 8-10 mm. Sin resaque.

- Material: Zamac.
- Acabado: Satín o cromo.

**BRK 754**

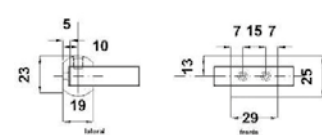

Clip para entrepaño o para vidrio fijo de 8-10 mm. Sin resaque.

- Material: Zamac.
- Acabado: Satín o cromo.

**BRK 756**

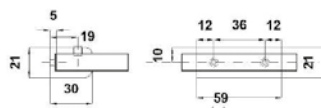

Clip para entrepaño o para vidrio fijo de 8-10 mm. Sin resaque.

- Material: Latón.
- Acabado: Satín o cromo.

**BRK 757 / BRK 758 / BRK 759**

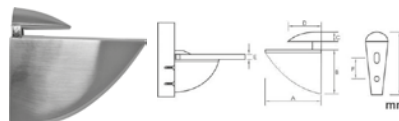

Clip "Pelicano" para entrepaño o para vidrio de 4 a 20 mm.

- Material: Zamac.
- Acabado: Satín o cromo.

	BRK 757 (Grande)	BRK 758 (Mediano)	BRK 759 (Chico)
A	105	75	55
B	65	49	42
C	14	11	9
D	45	32	23.5
E	8-20	4-20	4-20
F	20	17	13
G	76	58	48

**BRK 2712**

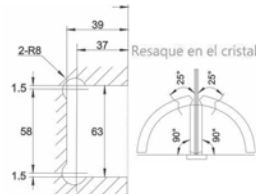

Bisagra muro - vidrio, doble acción, para 25 Kg. Fijación a muro. Para puertas de cristal templado de 8 a 12 mm.

- Material: Latón
- Acabado: ORB

**BRK 2713**

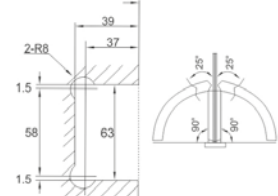

Bisagra muro - vidrio, desfasada doble acción, para 25 Kg. Para puertas de cristal templado de 8 a 12 mm.

- Material: Latón
- Acabado: ORB

**BRK 2714**

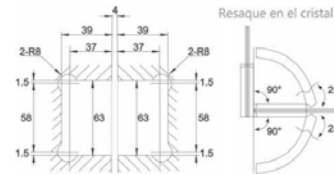

Bisagra vidrio - vidrio a 90°. Doble acción, para 25 Kg. Para puertas de cristal templado de 8 a 10 mm.

- Material: Latón
- Acabado: ORB

**BRK 2718**

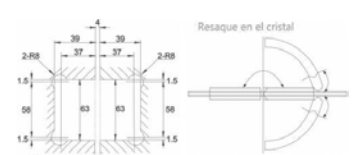

Bisagra vidrio - vidrio a 180°. Doble acción, para 25 Kg. Para puertas de cristal templado de 8 a 12 mm.

- Material: Latón
- Acabado: ORB

**BRK 2731B**

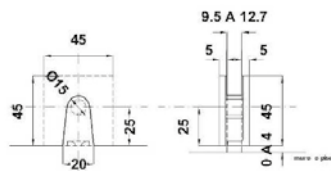

Clip cuadrado para cristal fijo con resaque. Para vidrio templado de 10 a 12 mm.

- Material: Latón
- Acabado: ORB

**BRK 2732**

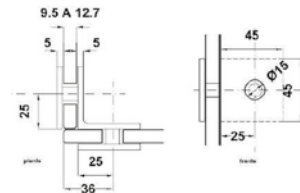

Clip vidrio-vidrio a 90°. Para vidrio templado de 10 a 12 mm. El vidrio requiere perforación.

- Material: Latón
- Acabado: ORB

**BRK 2733**

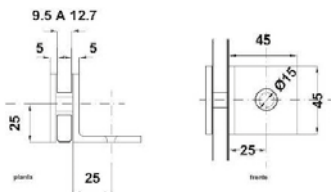

Clip para vidrio fijo a 90° a muro. Para vidrio templado de 10 a 12 mm. El vidrio requiere perforación.

- Material: Latón
- Acabado: ORB

**BRK 2734**

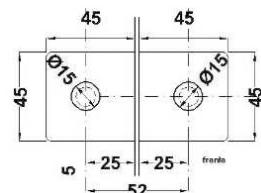

Clip vidrio-vidrio a 180°. Para vidrio templado de 10 a 12 mm. El vidrio requiere perforación.

- Material: Latón
- Acabado: ORB



**BRK 010**



**Herraje inferior. Sujeción a bisagra hidráulica.**  
**Material cubierta:** Acero inoxidable.  
**Material interior:** Aluminio.  
**Acabado:** Negro Mate  
**Medida fija:** 47 ó 60 mm (de acuerdo a orientación de pieza interior)

**BRK 020**



**Herraje superior. Sujeción a pivote de giro.**  
**Material cubierta:** Acero inoxidable.  
**Material interior:** Aluminio.  
**Acabado:** Negro Mate

**BRK 033**

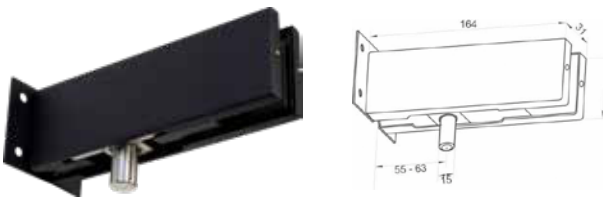

**Herraje superior con pivote para antepecho. Fijación a muro con placa.**  
**Material cubierta:** Acero inoxidable.  
**Material interior:** Aluminio.  
**Acabado:** Negro Mate

**BRK 040**



**Herraje superior en escuadra para fijo-antepecho-puerta, sin porta costilla.**  
**Material cubierta:** Acero inoxidable.  
**Material interior:** Aluminio.  
**Acabado:** Negro Mate

**BRK 202**



**Conector con chapetón y base recta para vidrio templado de 6 a 19 mm.**  
 Carga máxima 20 kg. Incluye taquete expansivo.  
**Material:** Acero inoxidable.  
**Acabado:** Negro Mate.

**BRK 383**

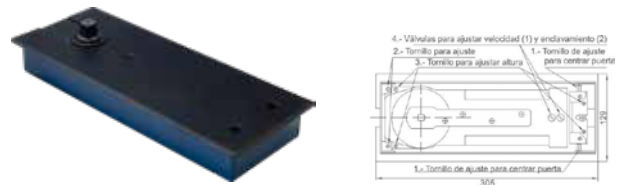

**Bisagra hidráulica para 120 kg.**  
**Material cubierta:** Acero inoxidable.  
**Medidas:** Perforación de piso 108 x 307 x 50 mm.  
**Acabado:** Negro Mate\*  
 \*El acabado negro mate viene sobre la tapa de la bisagra.

**BRK 384**

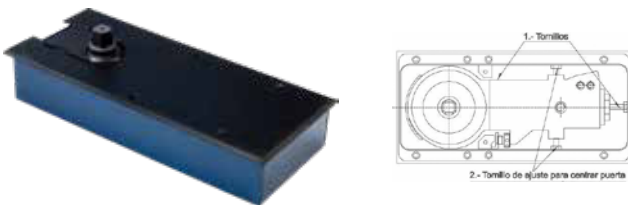

**Bisagra hidráulica para 80 kg.**  
**Material cubierta:** Acero inoxidable.  
**Medidas:** Perforación de piso 272 x 132 mm.  
**Acabado:** Negro Mate\*  
 \*El acabado negro mate viene sobre la tapa de la bisagra

**BRK 400**



**Kit de sistema hidráulico para puerta abatible**  
**Material cubierta:** Acero inoxidable.  
**Medidas:** Perforación de piso 129 x 305 x 50 mm  
**Acabado:** Negro Mate.  
 Nota: El herraje BRK 401, conector para antepecho, se vende por separado.

**BRK 525**



**Perilla para puerta de 6 mm a 10 mm.**  
Necesita perforación para su instalación.  
**Material:** Acero inoxidable.  
**Acabado:** Negro Mate.  
**Perforación:** 13 mm.

**BRK 710A**



**Bisagra de vibel doble acción, para 30 Kg. Fijación a piso y techo.**  
**Para puertas de cristal templado de 8 a 12 mm.**  
**Material:** Latón.  
**Acabado:** Negro Mate.

**BRK 1054**

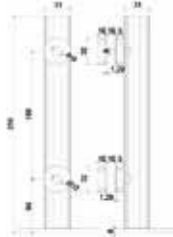

**Mini poste para barandal**  
Soporte sencillo con chapetón  
**Material:** Acero inoxidable.  
**Acabado:** Negro Mate.

**BRK 7334**

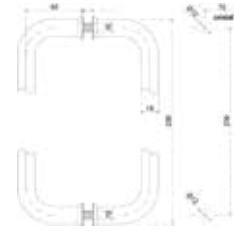

**Jaladera tipo "C" tubular.**  
• **Material:** Acero Inoxidable  
• **Acabado:** Negro Mate

**BRK 7337**



**Jaladera toallero tubular.**  
• **Material:** Acero Inoxidable  
• **Acabado:** Negro Mate

**BRK 7341**



**Jaladera tipo "H" tubular.**  
• **Material:** Acero Inoxidable  
• **Acabado:** Negro Mate

**BRK 7338**



**Jaladera cuadrada con toallero.**  
• **Material:** Acero Inoxidable  
• **Acabado:** Acabado negro mate

**BRK 7346A**

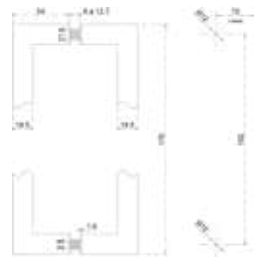

**Jaladera cuadrada tipo "C".**  
• **Material:** Acero inoxidable.  
• **Acabado:** Negro mate.



**BRK 7346B**

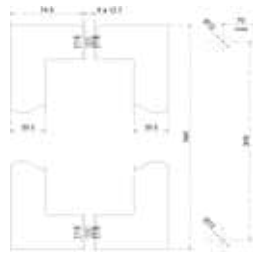

Jaladera cuadrada tipo "C".  
 • Material: Acero inoxidable.  
 • Acabado: Negro mate.

**BRK 7712**

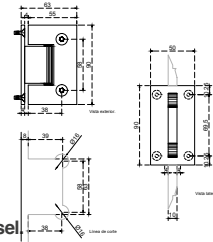

Bisagra muro-vidrio con base centralizada sin bisel.  
 • Material: Latón.  
 • Acabado: Negro mate.

**BRK 7713**

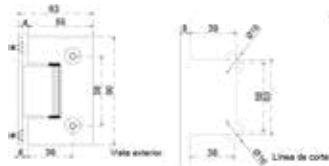

Bisagra muro-vidrio desfasada sin bisel para vidrio templado.  
 • Material: Latón  
 • Acabado: Negro Mate

**BRK 7714**

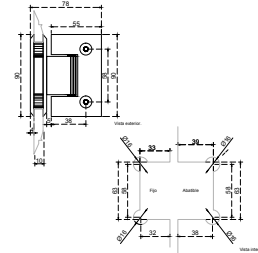

Bisagra vidrio-vidrio a 90° sin bisel.  
 • Material: Latón.  
 • Acabado: Negro mate.

**BRK 7716**



Bisagra a 135° vidrio-vidrio para vidrio templado.  
 • Material: Acero Inoxidable  
 • Acabado: Negro Mate

**BRK 7731B**

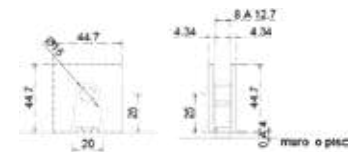

Clip cuadrado muro-vidrio. Necesita resaque para su instalación.  
 • Material: Latón  
 • Acabado: Negro Mate

**BRK 7732**

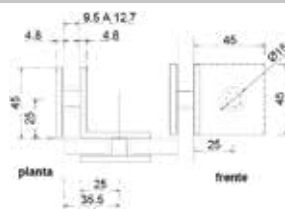

Clip vidrio-vidrio a 90°. El vidrio requiere perforación para su instalación.  
 • Material: Latón  
 • Acabado: Negro Mate

**BRK 7733**

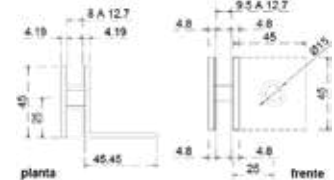

Clip para vidrio fijo a 90° a muro. El vidrio requiere perforación.  
 • Material: Latón  
 • Acabado: Negro Mate

**BRK 7734**

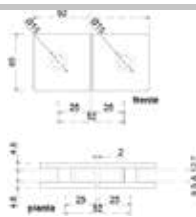

Clip vidrio-vidrio a 180°. El vidrio requiere perforación.  
 • Material: Latón  
 • Acabado: Negro Mate

PARA MÁS  
 INFORMACIÓN  
 VISITA NUESTRO  
 SITIO WEB



[www.bruken.com.mx](http://www.bruken.com.mx)

**BRK 206**

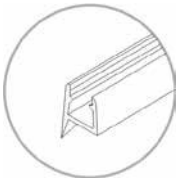

**Botagua lengüeta lateral suave.**  
• Material: Policarbonato.

**BRK 207**

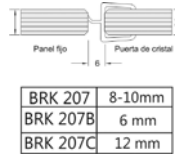
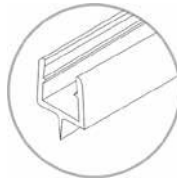

**Botagua lengüeta central suave.**  
• Material: Policarbonato.

**BRK 208**

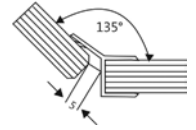

**Botagua lengüeta a 135° para vidrio de 8 a 10 mm.**  
• Material: Policarbonato

**BRK 209**

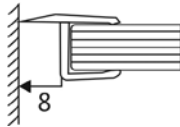
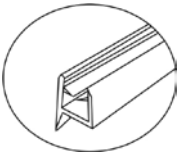

**Botagua lengüeta lateral dura para vidrio de 8 a 10 mm.**  
• Material: Policarbonato.

**BRK 210**

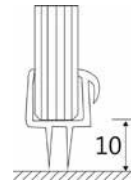
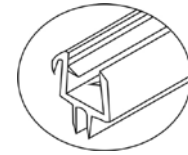

**Botagua lengüeta interior doble y lengüeta lateral dura. Para vidrio de 8 a 10 mm.**  
• Material: Policarbonato.

**BRK 211**

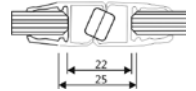
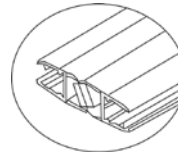

**Botagua con imanes frontales para cancellos de 180° y en escuadra. Para vidrio de 8 a 10 mm.**  
• Material: Policarbonato.

**BRK 212**

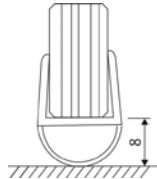

**Botagua burbuja para disminución de impacto. Para vidrio de 8 a 10 mm.**  
• Material: Policarbonato.

**BRK 213**

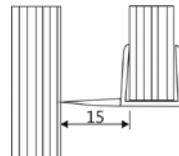

**Botagua con lengüeta lateral mixta para holguras de más de 1 cm.**  
• Material: Policarbonato.

**BRK 214**

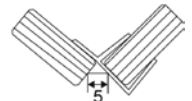
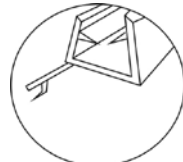

**Botagua lengüeta lateral dura a 135° para vidrio de 8 a 10 mm.**  
• Material: Policarbonato.

**BRK 215**

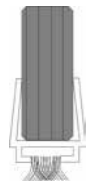
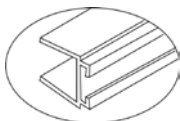

**Botagua con porta felpa frontal para vidrio de 8 a 10 mm.**  
• Material: Policarbonato.

**BRK 216**

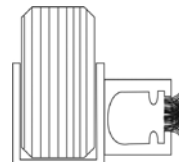

**Botagua con porta felpa lateral para vidrio de 8 a 10 mm.**  
• Material: Policarbonato.

**ASISTENCIA  
TÉCNICA  
INMEDIATA**



**LLÁMANOS AL TELÉFONO  
(477) 258 5857**

**BRK 765**

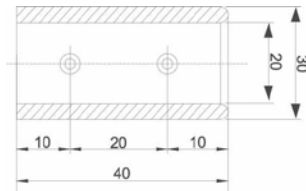

Conector para tubo estabilizador tubo a tubo.  
 • Material: Latón.  
 • Acabado: Satín o cromo.

**BRK 766**

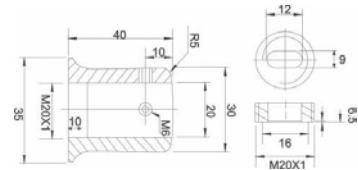
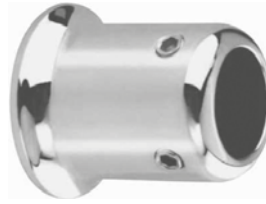

Conector para tubo estabilizador. Se fija al muro con taquete.  
 • Material: Latón.  
 • Acabado: Satín o cromo.

**BRK 767**

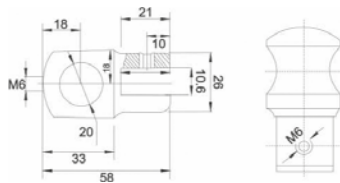

Conector Vidrio-tubo estabilizador.  
 • Material: Latón.  
 • Acabado: Satín o cromo.

**BRK 768**

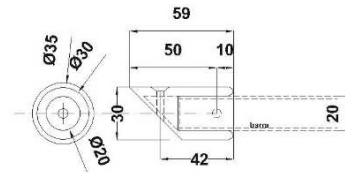

Conector para tubo estabilizador, con corte 45°. Se fija a muro con taquete.  
 • Material: Latón.  
 • Acabado: Satín o cromo.

**BRK 791**

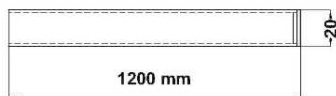

Tubo estabilizador de acero inoxidable de 1200 mm de longitud y 3/4 de diámetro. Lleva tapón.  
 • Material: Acero inoxidable.  
 • Acabado: Satín.

**ARM**



Un producto de:  
**TecnoMX**  
 ASSA ABLOY



Brazo estabilizador Muro-vidrio a 45°.  
 • Material: Acero inoxidable.

**BRK 671A**

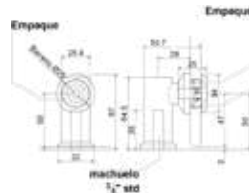

Conector para vidrio de 8 a 12 mm. Muro-vidrio 90°. Incluye tornillo con taquete expandible.

- Material: Acero inoxidable.
- Acabado: Satín.

**BRK 671B**

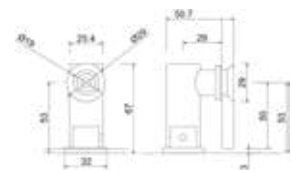

Conector para vidrio de 8 a 12 mm. Muro-vidrio 90°. El vidrio deberá llevar avellanado.

- Material: Acero inoxidable.
- Acabado: Satín.

**BRK 671C**

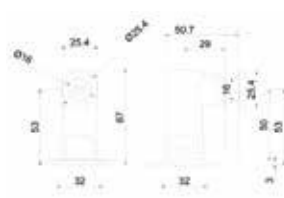

Conector muro-vidrio 90° con chapetón. Para vidrio de 8 a 12 mm.

- Material: Acero inoxidable.
- Acabado: Satín.

**BRK 672A**

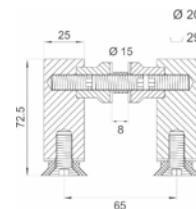

Conector vidrio-vidrio 180° doble con chapetón y porta costilla. Para vidrio de 8 a 12 mm.

- Material: Acero inoxidable.
- Acabado: Satín.

**BRK 672B**

620

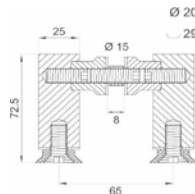

Conector vidrio-vidrio 180° doble. El vidrio deberá llevar avellanado. Para vidrio de 8 a 12 mm.

- Material: Acero inoxidable.
- Acabado: Satín.

**BRK 673**

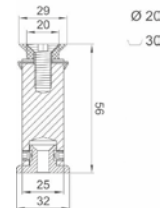

Conector recto muro-vidrio. El vidrio deberá llevar avellanado. Para vidrio de 8 a 12 mm.

- Material: Acero inoxidable.
- Acabado: Satín.

**BRK 674**

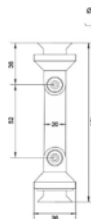

Conector vidrio-vidrio para barandal o vidrio fijo con ángulo ajustable. Para vidrio de 8 a 12 mm

- Material: Acero inoxidable.
- Acabado: Satín.

**BRK 675**



Conector articulado vidrio - vidrio

- Material: Acero inoxidable.
- Acabado: Satín o cromo.

**BRK 761 Base curva**

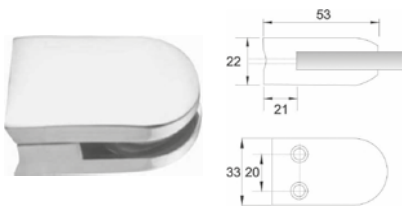

Conector grapa base curva para vidrio de 6 a 8 mm. No requiere perforación en el vidrio.  
• Material: Zamac.  
• Acabado: Satín o cromo.

**BRK 761 Base plana**

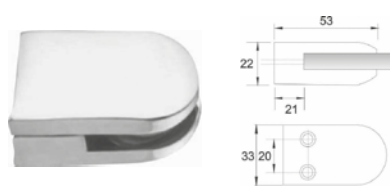

Conector grapa base plana para vidrio de 6 a 8 mm. No requiere perforación en el vidrio.  
• Material: Zamac.  
• Acabado: Satín o cromo.

**BRK 762 Base curva**

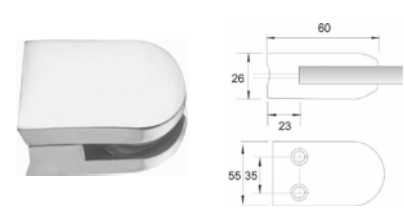

Conector grapa base curva para vidrio de 8 a 10 mm. No requiere perforación en el vidrio.  
• Material: Zamac.  
• Acabado: Satín o cromo.

**BRK 762 Base plana**

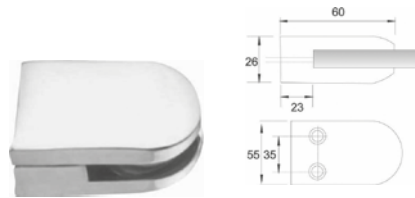

Conector grapa base plana para vidrio de 8 a 10 mm. No requiere perforación en el vidrio.  
• Material: Zamac.  
• Acabado: Satín o cromo.

**BRK 764**

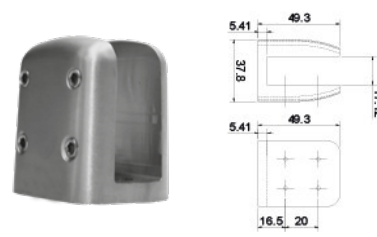

Conector grapa base curva para vidrio de 6 a 8 mm. No requiere perforación en el vidrio.  
• Material: Zamac.  
• Acabado: Satín o cromo.

**BRK 813**

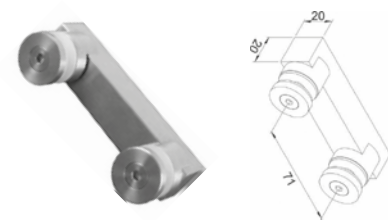

Conector vidrio - vidrio. Soporte cuadrado a 180°. Para vidrio templado de 8 a 10 mm. Requiere perforación para su fijación.  
• Material: Acero Inoxidable.  
• Acabado: Satín.

**BRK 1021**

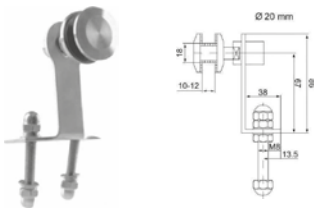

Conector muro a vidrio fijo. Para vidrio templado de 8 a 12 mm. Requiere perforación.  
• Material: Acero inoxidable.  
• Acabado: Satín.

**BRK 1023**

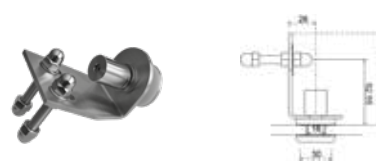

Conector muro a vidrio fijo. Para vidrio templado de 8 a 12 mm. Requiere perforación.  
• Material: Acero inoxidable.  
• Acabado: Satín.

**BRK 814**

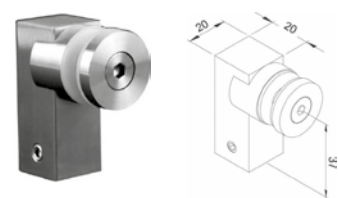

Conector muro-vidrio a 90° soporte cuadrado. Para vidrio templado de 8 a 10 mm.  
• Material: Acero inoxidable.  
• Acabado: Satín.

**BRK 1022 / BRK 1022 C**

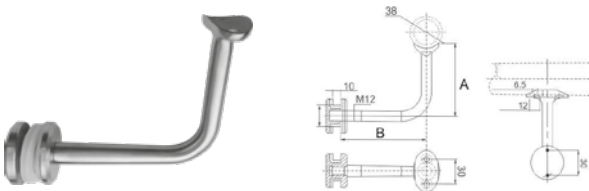

Conector vidrio a pasamanos de tubo. Para vidrio templado de 8 a 12 mm. Requiere perforación.  
• Material: Acero inoxidable.  
• Acabado: Satín.

	A	B	C	Ø
Corto	56	52	15	17
Largo	85	101	24	25

**BRK 1024C**



Conector muro a pasamanos de tubo. Para vidrio templado de 8 a 12 mm. Requiere perforación.  
• Material: Acero inoxidable.  
• Acabado: Satín.

**BRK 201**

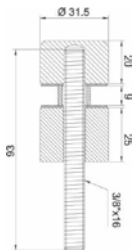
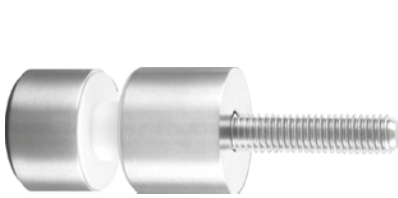

Conector con chapetón y base recta. Carga máxima 40 kg. Para vidrio templado de 10 a 19 mm.

- Material: Acero inoxidable.
- Acabado: Satín.

**BRK 202**

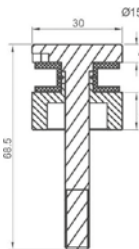
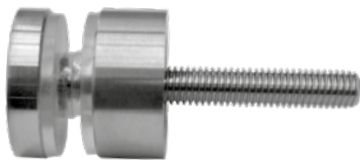

Conector con chapetón y base recta para vidrio templado de 6 a 19 mm. Carga máxima 20 kg. Incluye taquete expansivo.

- Material: Acero inoxidable.
- Acabado: Satín.

**BRK 203**



Conector con chapetón base ajustable. Para vidrio templado de 10 a 12 mm. Requiere perforación en el Vidrio. Carga máxima 50 kg.

- Material: Acero inoxidable.
- Acabado: Satín.

**BRK 204**

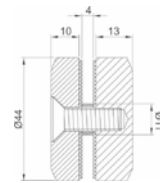

Chapetón estabilizador vidrio - vidrio. Para vidrio templado de 10 a 12 mm. No se requiere perforación.

- Material: Acero inoxidable.
- Acabado: Satín.

**BRK 205**

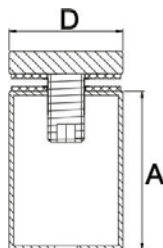

Soporte tubular para vidrio. Con fijación a muro, para vidrio templado de 6 a 10 mm. requiere perforación. Carga máxima de 15 kg.

- Material: Acero inoxidable.
- Acabado: Satín.

Formato	D	A
19 X 20	19	15
25 X 40	25	35
25 X 60	25	55
32 X 50	32	45

**BRK 763 C**

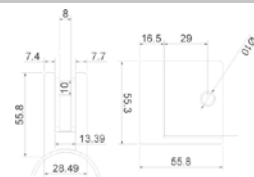

Conector grapa base curva, diseño cuadrado. Para vidrios de 8 a 10 mm. Perforación opcional. Puede ser derecho o izquierdo.

- Material: Acero inoxidable.
- Acabado: Satín.

**BRK 763 P**

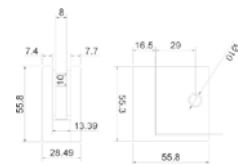

Conector grapa base plana, diseño cuadrado. Para vidrios de 8 a 10 mm. Perforación opcional. Puede ser derecho o izquierdo.

- Material: Acero inoxidable.
- Acabado: Satín.

**HES 19x45**

Herraje de sujeción mediano.  
Capacidad máxima 30 kg.  
(por cada 4 herrajes)  
Para cristal de 6 a 12 mm.  
Para aplicaciones de tipo ligero.

**HES 19x67**

Herraje de sujeción grande.  
Capacidad máxima 35 kg.  
(por cada 4 herrajes)  
Para cristal de 6 a 12 mm.  
Para aplicaciones de tipo ligero.

**HES 30x46**

Herraje de sujeción extragrande.  
Capacidad máxima 50 kg.  
(por cada 4 herrajes)  
Para cristal de 6 a 12 mm.  
Para aplicaciones de tipo pesado.

**HES 19x20**

Herraje de sujeción chico.  
Capacidad máxima 50 kg.  
(por cada 4 herrajes)  
Para cristal de 6 a 12 mm.  
Para aplicaciones de tipo ligero.



Un producto de:

**TecnoMX**

ASSA ABLOY

Los conectores a muro o herrajes de sujeción se utilizan para sostener una placa de cristal, metal, acrílico, trovical o cualquier otro sustrato en lámina, separándola del muro y otorgándole un terminado "volado".

Generalmente se requieren 2 o 4 herrajes de sujeción por aplicación. De uso muy frecuente en espejos de baño, en muebles o en señalética.

- **Material:** Acero inoxidable 304.
- **Acabado:** Satín.

Construcción: HES 19x45 | HES 19x67 | HES 30x46



Construcción: HES 19x20



**HSU 19x50**

Herraje de sujeción mediano.  
Capacidad máxima 20 kg.  
(por cada 4 herrajes)  
Para cristal de 6 a 12 mm.  
Para aplicaciones de tipo ligero.

**HSU 19x70**

Herraje de sujeción grande.  
Capacidad máxima 25 kg.  
(por cada 4 herrajes)  
Para cristal de 6 a 12 mm.  
Para aplicaciones de tipo ligero.

**HSU 30x50**

Herraje de sujeción extragrande.  
Capacidad máxima 30 kg.  
(por cada 4 herrajes)  
Para cristal de 6 a 12 mm.  
Para aplicaciones de tipo pesado.

**HSU 19x25**

Herraje de sujeción chico.  
Capacidad máxima 40 kg.  
(por cada 4 herrajes)  
Para cristal de 6 a 12 mm.  
Para aplicaciones de tipo ligero.



- **Material:** Acero inoxidable 201.
- **Acabado:** Satín.

Construcción: HES 19x45 | HES 19x67 | HES 30x46



Un producto de:

**TecnoMX**

ASSA ABLOY

**Nota general:** Los siguiente productos son para vidrio templado de 8 a 12 mm.

**BRK 1051E**

Poste terminal para barandal, soporte sencillo. Se requiere perforación.

- **Material:** Acero inoxidable.
- **Acabado:** Satín.



**BRK 1051**

Poste intermedio para barandal, doble soporte. Se requiere perforación.

- **Material:** Acero inoxidable.
- **Acabado:** Satín.



**BRK 1051C**

Poste intermedio para barandal, doble soporte a 90° para esquina. Se requiere perforación.

- **Material:** Acero inoxidable.
- **Acabado:** Satín.



**BRK 1052E**

Poste terminal para barandal, soporte sencillo. Se requiere perforación.

- **Material:** Acero inoxidable.
- **Acabado:** Satín.



**BRK 1052**

Poste intermedio para barandal, doble soporte. Se requiere perforación.

- **Material:** Acero inoxidable.
- **Acabado:** Satín.

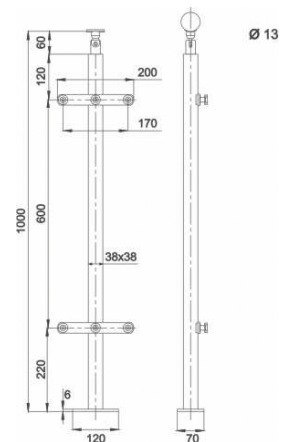
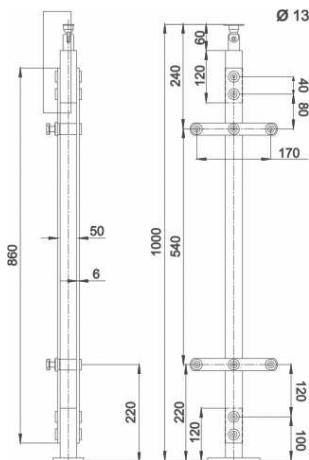



**Nota general:** Los siguiente productos son para vidrio templado de 8 a 12 mm.

**BRK 1052C**

Poste intermedio para barandal, doble soporte a 90° para esquina. Se requiere perforación.

- **Material:** Acero inoxidable.
- **Acabado:** Satín.

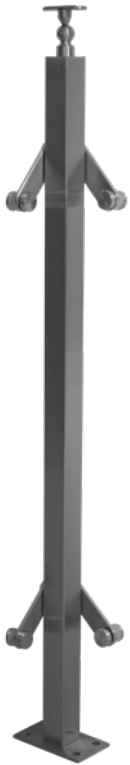

**BRK 1053E**

Poste terminal para barandal, soporte sencillo. Se requiere perforación.

- **Material:** Acero inoxidable.
- **Acabado:** Satín.



**BRK 1053**

Poste intermedio para barandal, doble soporte. Se requiere perforación.

- **Material:** Acero inoxidable.
- **Acabado:** Satín.



**BRK 1053C**

Poste intermedio para barandal, doble soporte a 90° para esquina. Se requiere perforación.

- **Material:** Acero inoxidable.
- **Acabado:** Satín.



**BRK 1054**

Mini poste para barandal Soporte sencillo con chapetón

- **Material:** Acero inoxidable.
- **Acabado:** Satín.

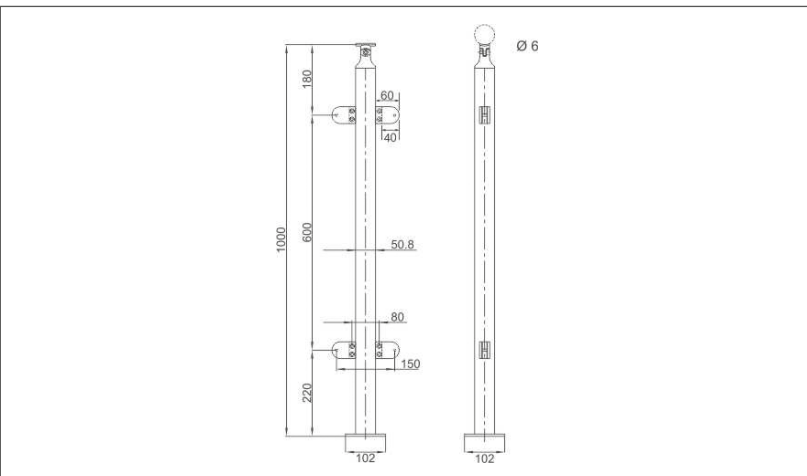
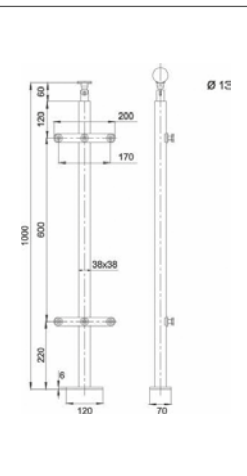
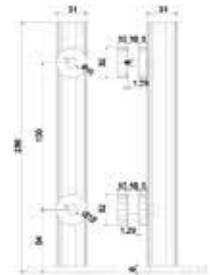

**BRK 1055**

Chapetón para sustitución de conector en postes para barandal prefabricados. 24.5mm de diámetro.

- **Material:** Acero inoxidable.
- **Acabado:** Satín.



Aplicaciones sugeridas

Barandales con tubo de 1/2"

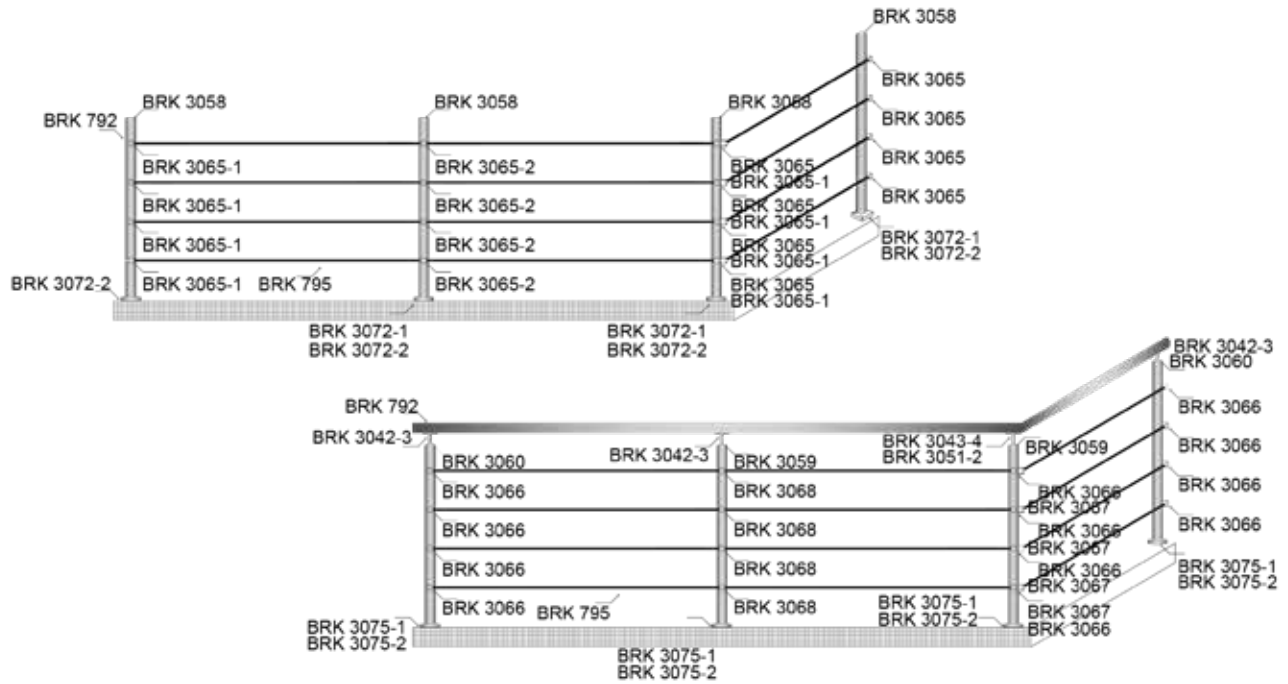

Mini poste.

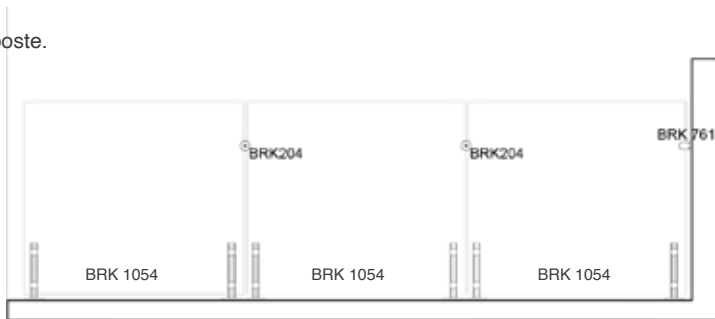

Balcón con barandal  
instalación a loza.

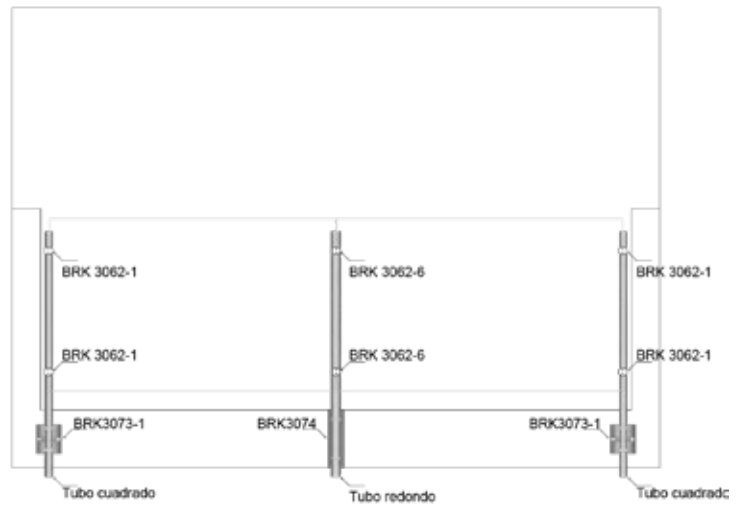

Diagramas de simulación para acomodo de herrajes para barandal.

**Notas importantes:** El tubo de 2" cal. 16 redondo (BRK792) y cuadrado (BRK793) se venden por separado en tramos de 6m.

**BRK 3038-1**



**Conector base cuadrada de muro a pasamanos plano.**  
• Material: Acero inoxidable.  
• Acabado: Satín

**BRK 3038-2**



**Conector base cuadrada de muro a pasamanos redondo.**  
• Material: Acero inoxidable.  
• Acabado: Satín.

**BRK 3039-1**



**Conector base cuadrada de vidrio a pasamanos plano.**  
• Material: Acero inoxidable.  
• Acabado: Satín.

**BRK 3039-2**



**Conector base cuadrada de vidrio a pasamanos redondo.**  
• Material: Acero inoxidable.  
• Acabado: Satín.

**BRK 3040**



**Conector base redonda de muro a pasamanos con abrazadera redonda. Para tubo de 2".**  
• Material: Acero inoxidable.  
• Acabado: Satín.

**BRK 3041-1**



**Conector base redonda de muro a pasamanos redondo.**  
• Material: Acero inoxidable.  
• Acabado: Satín.

**BRK 3041-2**



**Conector base redonda de muro a pasamanos plano.**  
• Material: Acero inoxidable.  
• Acabado: Satín.

**BRK 3041-3**



**Conector base redonda, de vidrio a pasamanos redondo. Para barandales de Vidrio.**  
• Material: Acero inoxidable.  
• Acabado: Satín.

**BRK 3042-1**



**Conector base redonda de vidrio a pasamanos plano. Para barandales de Vidrio.**  
• Material: Acero inoxidable.  
• Acabado: Satín.

**BRK 3042-2**



**Conector articulado de poste para barandal a pasamanos redondo.**  
• Material: Acero inoxidable.  
• Acabado: Satín.

**Notas importantes:** El tubo de 2" cal. 16 redondo (BRK792) y cuadrado (BRK793) se venden por separado en tramos de 6m.

**BRK 3042-3**

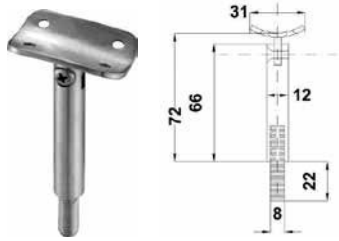

Conector articulado de poste para barandal a pasamanos redondo con rosca incluida.

- Material: Acero inoxidable.
- Acabado: Satín.

**BRK 3042-5**



Conector de poste para barandal a pasamanos plano, con rosca incluida.

- Material: Acero inoxidable.
- Acabado: Satín.

**BRK 3042-6**



Conector articulado de poste para barandal a pasamanos plano.

- Material: Acero inoxidable.
- Acabado: Satín.

**BRK 3042-7**



Conector de poste para barandal a pasamanos redondo.

- Material: Acero inoxidable.
- Acabado: Satín.

**BRK 3042-8**



Conector de poste para barandal a pasamanos redondo, con rosca incluida.

- Material: Acero inoxidable.
- Acabado: Satín.

**BRK 3042-9**

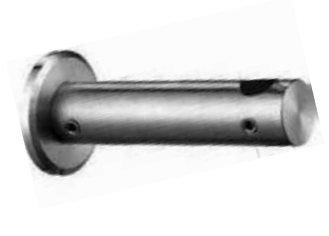

Base a muro para conector de poste para barandal.

- Material: Acero inoxidable.
- Acabado: Satín.

**BRK 3042-10**



Base a vidrio para conector de poste para barandal.

- Material: Acero inoxidable.
- Acabado: Satín.

**BRK 3042-11**



Conector de poste para barandal plano articulado.

- Material: Acero inoxidable.
- Acabado: Satín.

**BRK 3043-1**



Conector esquinero 135° de poste para barandal a pasamanos plano con rosca incluida.

- Material: Acero inoxidable.
- Acabado: Satín.

**ASISTENCIA  
TÉCNICA  
INMEDIATA**



**LLÁMANOS AL TELÉFONO  
(477) 258 5857**







**Notas importantes:** El tubo de 2" cal. 16 redondo (BRK792) y cuadrado (BRK793) se venden por separado en tramos de 6m.

**BRK 3071**

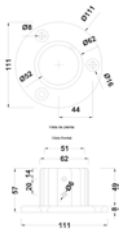

Base redonda para poste de barandal redondo con sujeción a piso. Para tubo de 2".

- Material: Acero inoxidable.
- Acabado: Satín.

**BRK 3072-1**

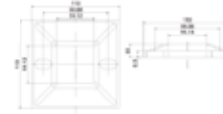
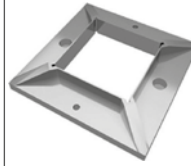

Base cuadrada para poste de barandal cuadrado de 2" con sujeción a piso, para tubo milimétrico.

- Material: Acero inoxidable.
- Acabado: Satín.

**BRK 3072-2**

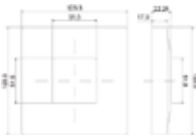
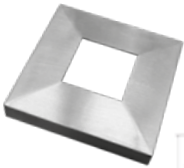

Tapa para base cuadrada para poste de barandal cuadrado de 2" con sujeción a piso, para tubo milimétrico.

- Material: Acero inoxidable.
- Acabado: Satín.

**BRK 3073-1**



Conector de muro a poste de barandal cuadrado tipo abrazadera. Para tubo de 1½".

- Material: Acero inoxidable.
- Acabado: Satín.
- Para tubo de 1 1/2".

**BRK 3074**

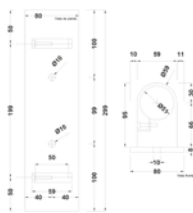

Conector base rectangular de muro a poste de barandal redondo o tipo abrazadera. Para tubo de 2".

- Material: Acero inoxidable.
- Acabado: Satín.

**BRK 3075-1**

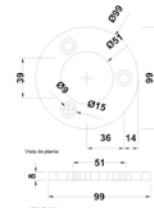

Base redonda para poste de barandal redondo con sujeción a piso. Para tubo de 2".

- Material: Acero inoxidable.
- Acabado: Satín.

**BRK 3075-2**

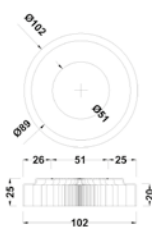

Tapa de base redonda para poste de barandal redondo con sujeción a piso. Para tubo de 2".

- Material: Acero inoxidable.
- Acabado: Satín.

**BRK 3201**

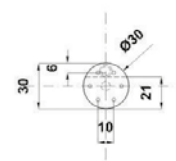

Conector muro-vidrio con chapetón de estrella. El cristal no requiere perforación

- Material: Acero inoxidable.
- Acabado: Satín.

**BRK 3202**

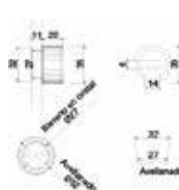

Conector base plana, para vidrio con avellanado.

- Material: Acero inoxidable.
- Acabado: Satín.
- Perforación: Ø 27.
- Avellanado: 32 √

**BRK 3203**

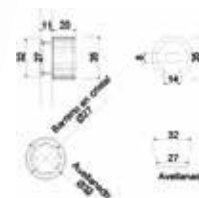

Conector base curva para vidrio con avellanado.

- Material: Acero inoxidable.
- Acabado: Satín.
- Perforación: Ø 27.
- Avellanado: 32 √



**Notas importantes:** El tubo de 2" cal. 16 redondo (BRK792) y cuadrado (BRK793) se venden por separado en tramos de 6m.

**BRK 3671A**



Conector muro-vidrio a 90° base plana con chapetón. Para vidrio de 10 -12 mm.

- Material: Acero inoxidable.
- Acabado: Satín.

**BRK 3671B**



Conector solera muro-vidrio a 90° base plana con avellanado.

- Material: Acero inoxidable.
- Acabado: Satín.
- Perforación: Ø 26.
- Avellanado: 34

**BRK 3673**

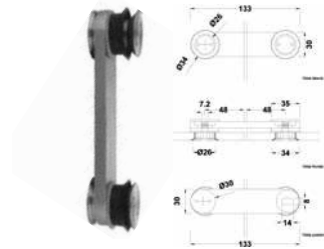

Conector solera vidrio-vidrio 180°, con avellanado.

- Material: Acero inoxidable.
- Acabado: Satín.
- Perforación: Ø 26.
- Avellanado: 34

**BRK 3675**

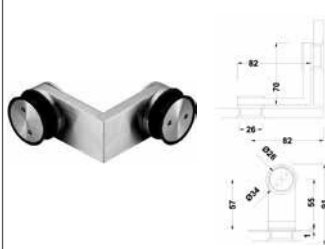

Conector vidrio-vidrio 90°, con avellanado.

- Material: Acero inoxidable.
- Acabado: Satín.

**BRK 3676**



Conector tipo taquete para barandal con inserción a piso. El cristal requiere perforación.

- Material: Acero inoxidable.
- Acabado: Satín.

**BRK 3677**

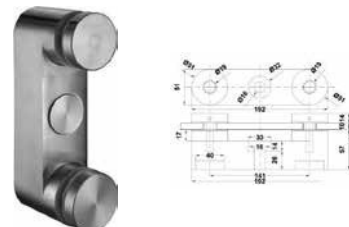

Conector para vidrio fijo con sujeción a muro de doble perforación a vidrio con chapetón.

- Material: Acero inoxidable.
- Acabado: Satín.

**BRK 3761B**



Conector para barandal grapa base redonda para vidrio de 10 mm.

- Material: Acero inoxidable.
- Acabado: Satín.

**BRK 3761A**



Conector base plana para barandal grapa para vidrio de 10 mm.

- Material: Acero inoxidable.
- Acabado: Satín.

**BRK 3762-4**



Conector circular de terminación con fijación a poste de barandal redondo.

- Material: Acero inoxidable.
- Acabado: Satín.

**BRK 3041**



Soporte redondo para panel de vidrio con sujeción a piso. Para vidrio de 8-12 mm.

- Material: Acero inoxidable.
- Acabado: Satín.
- Perforación: Ø 18.
- Avellanado: 26

Notas importantes: El tubo de 2" cal. 16 redondo (BRK792) y cuadrado (BRK793) se venden por separado en tramos de 6m.

**BRK 3042**

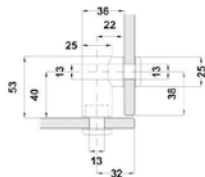

Conector vidrio-vidrio 90° con chapetón.

- Material: Acero inoxidable.
- Acabado: Satín.

**PARA HERRAMIENTAS DE AJUSTE, CORTE Y MÁS...**

**BUSCA NUESTRO APARTADO DE HERRAMIENTAS DE CRISTAL**



**BRK 1111**

Kit de bisagras para puerta abatible de vidrio de 3 a 6 mm.

- Material: Fierro.
- Acabado: Cromo.

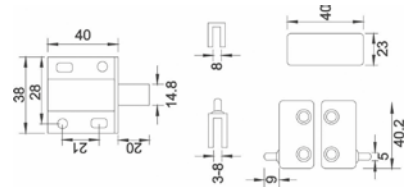
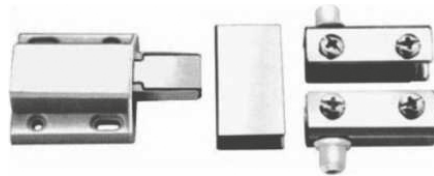

**BRK 1116**

620

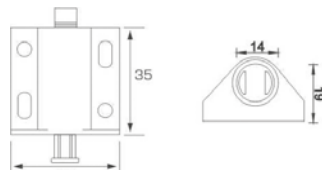

Imán sencillo para puerta de vidrio de 3 a 6 mm.

**BRK 1117**

620

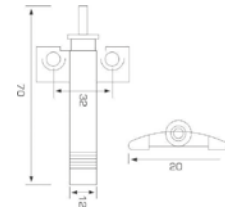

Amortiguador para puerta de vidrio de 3 a 6 mm.

**BRK 1118**

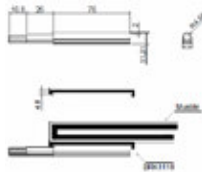

Imán sencillo para puertas de madera y cristal de 6mm.

**BRK 1119**



Iman sencillo para puerta con bisagra bidimensional.

BRÜKEN

**SÍGUENOS EN NUESTRAS REDES SOCIALES**



@HERRAJESBRUKEN



@BRUKENMEXICO



@HERRAJESBRUKEN



@BRUKENINTERNACIONAL



### BRK 1041

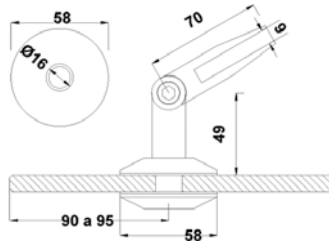

Conector vidrio-tensor para marquesina. El vidrio requiere perforación para su fijación.

- **Material:** Acero inoxidable.
- **Acabado:** Satín.
- **Aplicaciones:** Para vidrios de 8 a 12 mm.

#### Aplicaciones sugeridas.

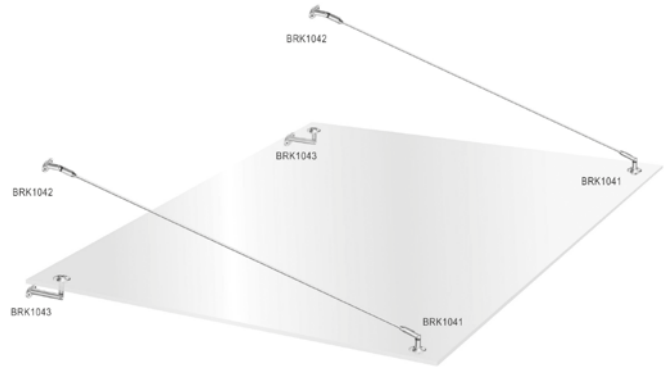

**Nota:** Diagrama de simulación de acomodo de los herrajes para marquesina.

### BRK 1042

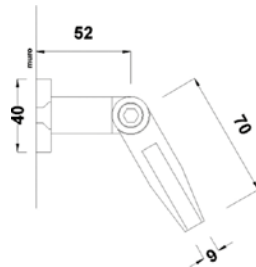
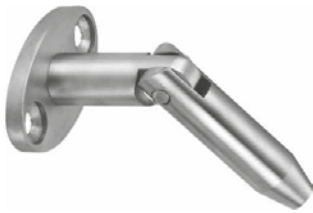

Conector muro-tensor para marquesina.

- **Material:** Acero inoxidable.
- **Acabado:** Satín.
- **Aplicaciones:** Para vidrios de 8 a 12 mm.

### BRK 1043

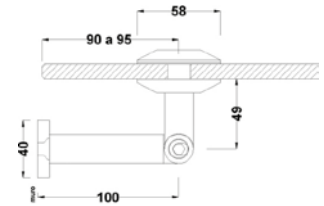

Conector muro-vidrio para marquesina. El vidrio requiere perforación para su fijación.

- **Material:** Acero inoxidable.
- **Acabado:** Satín.
- **Aplicaciones:** Para vidrios de 8 a 12 mm.

### CBE 100/120/150/200



Tubo tensor con rosca derecha y rosca izquierda.

- **Material:** Acero inoxidable 304.
- **Acabado:** Satín.
- **Medidas disponibles:**
  - 1.00 m.
  - 1.20 m.
  - 1.50 m.
  - 2.00 m.

# ASISTENCIA TÉCNICA INMEDIATA

## LLÁMANOS AL TELÉFONO (477) 258 5857



## BRK 1401



Riel superior para sistema plegable.

- **Material:** Aluminio.
- **Acabado:** Mate.
- **Medidas:** Disponible en 3 m y 5 m.

## BRK 1406



Bisagra superior para fijación: vidrio-vidrio.

- **Material:** Acero inoxidable.
- **Acabado:** Satín.

## BRK 1410



Bisagra superior con carretilla para fijación: vidrio-vidrio.

- **Material:** Acero inoxidable.
- **Acabado:** Satín.

## BRK 1411



Clip superior con carretilla para fijación: riel-vidrio.

- **Material:** Acero inoxidable.
- **Acabado:** Satín.

## BRK 1412



Bisagra inferior con guía para fijación: vidrio-vidrio.

- **Material:** Acero inoxidable.
- **Acabado:** Satín.

## BRK 1413



Bisagra inferior con seguro para fijación: vidrio-vidrio. Se surte derecha e izquierda.

- **Material:** Acero inoxidable.

## BRK 1413 A



Chapa de gancho para sistema plegable. El vidrio requiere resaque para su fijación.

- **Material:** Acero inoxidable.
- **Acabado:** Satín.

## BRK 1413 B



Contra a vidrio para Chapa de gancho. El vidrio requiere resaque para su fijación.

- **Material:** Acero inoxidable.
- **Acabado:** Satín.

## BRK 1413 C



Contra a muro para Chapa de gancho.

- **Material:** Acero inoxidable.
- **Acabado:** Satín.

## BRK 1414



Clip inferior con guía para última puerta.

- **Material:** Acero inoxidable.
- **Acabado:** Satín.

## BRK 1415



Guía inferior para sistema plegable.

- **Material:** Acero inoxidable.
- **Acabado:** Mate.
- **Medida:** Disponible en 3 m y 5 m.

## BRK 1416



Clip superior con pivote para primera puerta.

- **Material:** Acero inoxidable.
- **Acabado:** Satín.

## BRK 1417



Clip inferior con pivote para primera puerta.

- **Material:** Acero inoxidable.
- **Acabado:** Satín.

## BRK 1418 L



Pasador inferior izquierdo para última puerta.

- **Material:** Acero inoxidable.
- **Acabado:** Satín.

## BRK 1418 R



Pasador inferior derecho para última puerta.

- **Material:** Acero inoxidable.
- **Acabado:** Satín.

**PARA MÁS  
INFORMACIÓN  
VISITA  
NUESTRO  
SITIO WEB**

[www.bruken.com.mx](http://www.bruken.com.mx)

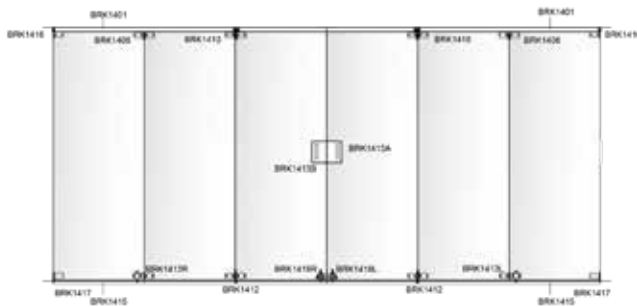
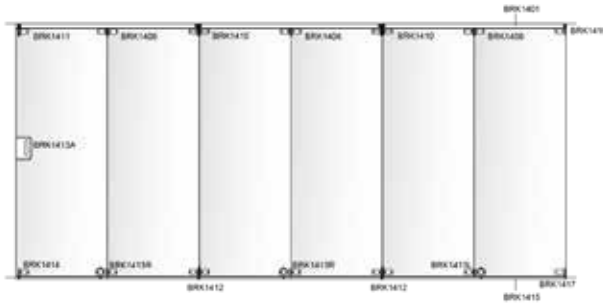
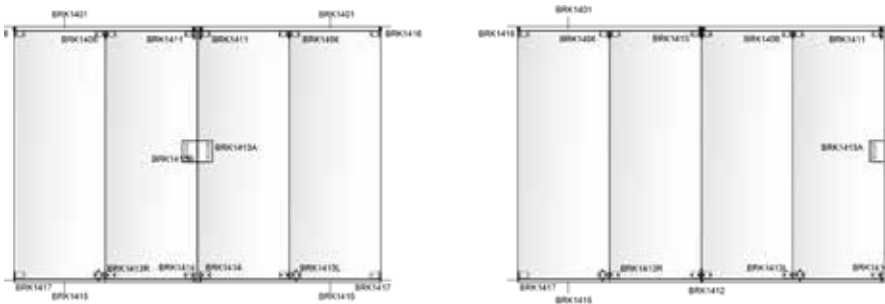

**Datos generales por panel:**

Carga máxima por panel = 70 kg  
 Altura máxima por panel = 2500 mm.  
 Ancho máximo por panel = 900 mm.

**Notas Importantes:** Este sistema sólo pliega hacia adentro.  
 El ángulo perpendicular que forman los cristales plegados, puede variar dependiendo de la instalación.

Las modulaciones impares limitan el ancho de los vidrios a 70 cm.

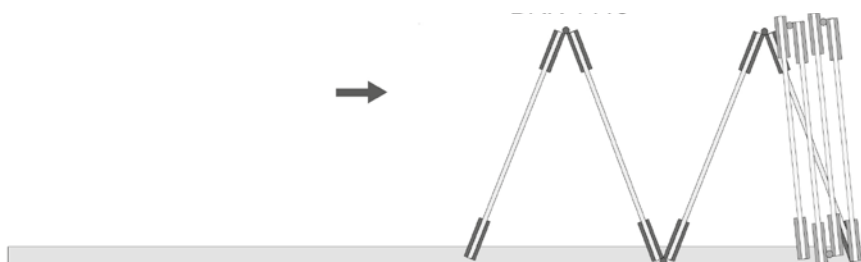

**Datos generales por panel:**

- Carga máxima por panel = 70 Kg.
- Altura máxima por panel = 2500 mm.
- Ancho máximo por panel = 900 mm.
- Se necesita una puerta abatible igual o menor a 500mm en el último panel

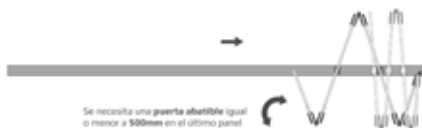
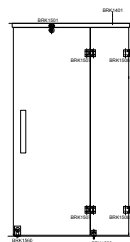
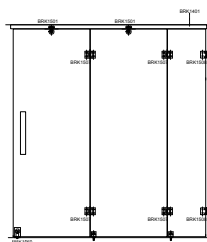
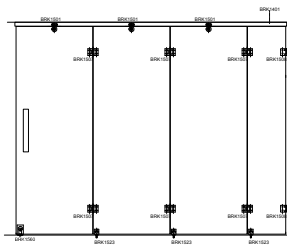
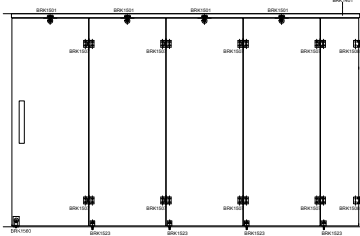

**Nota Importante:** El ángulo perpendicular que forman los cristales plegados, puede variar dependiendo de la instalación

**BRK 1401**

Riel superior para sistema plegable.

- Material: Aluminio.
- Acabado: Mate.
- Medidas: Longitud 3 m. y 5 m.

**BRK 1501**

Carretilla con conector central redondo para fijación a vidrio.

- Material: Acero inoxidable.
- Acabado: Satín.

**BRK 1507 / BRK 1507 A**

Bisagra intermedia vidrio-vidrio para sistema plegable.

- Material: Acero inoxidable.
- Acabado: Satín.

**BRK 1508**

Bisagra muro-vidrio para primera puerta de sistema plegable.

- Material: Acero inoxidable.
- Acabado: Satín.

**BRK 1523**

Pasador sin llave a piso para sistema plegable.

- Material: Acero inoxidable.
- Acabado: Satín.

**BRK 1524**

Contra chapa redonda a piso.

- Material: Acero inoxidable.
- Acabado: Satín.

**BRK 1560**

Chapa llave - llave o llave - mariposa a piso para sistema plegable.

- Material: Acero inoxidable.
- Acabado: Satín.



Datos generales por panel:

- Carga máxima por panel = 90 Kg.
  - Altura máxima por panel = 3000 mm.
  - Ancho del panel = 1000 mm.
- Funciona únicamente con paneles pares

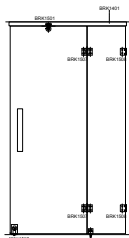
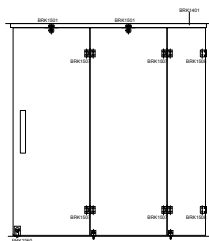
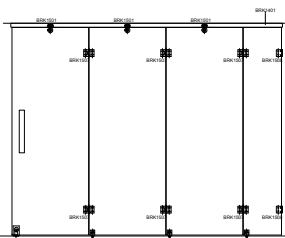
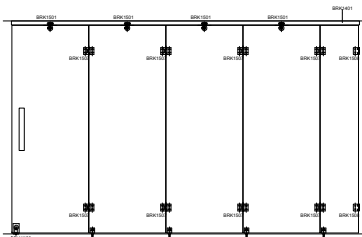

**Nota Importante:** El ángulo perpendicular que forman los cristales plegados, puede variar dependiendo de la instalación

**BRK 1600 B1**



Zoclo inferior con seguro para puerta abatible.  
**ACCIDENTABILIDAD**Material: Acero inoxidable.  
• Acabado: Satín.

**BRK 1600 B2**



Zoclo superior para puerta abatible.  
• Material: Acero inoxidable.  
• Acabado: Satín.

**BRK 1600 B4**



Zoclo inferior con doble seguro.  
• Material: Acero inoxidable.  
• Acabado: Satín.

**BRK 1600 C2**



Riel superior para sistema plegable.  
• Material: Acero inoxidable.  
• Acabado: Satín.  
• Medidas: Disponible en 3 m y 5 m.

**BRK 1601**



Zoclo central superior con una carretilla lateral.  
• Material: Acero inoxidable.  
• Acabado: Satín.

**BRK 1602**



Zoclo superior para primera puerta plegable.  
• Material: Acero inoxidable.  
• Acabado: Satín.

**BRK 1603**



Zoclo inferior con guía para sistema plegable.  
• Material: Acero inoxidable.  
• Acabado: Satín.

**BRK 1604**



Zoclo inferior para primera puerta plegable.  
Derecha: BRK1604R Izquierda: BRK1604L.  
• Material: Acero inoxidable.  
• Acabado: Satín.

**BRK 1605**



Zoclo superior e inferior sin carretillas ni guías para sistemas plegables.  
• Material: Acero inoxidable.  
• Acabado: Satín.

**BRK 1606**



Seguro para zoclo para sistema plegable.  
• Material: Acero inoxidable.  
• Acabado: Satín.

**BRK 1415**



Guía inferior para sistema plegadizo.

- Material: Acero inoxidable.
- Acabado: Satín.
- Medidas: Longitud 3 m y 5 m.



Datos generales por panel:

Carga máxima por panel = 120 Kg.  
 Altura máxima por panel = 3500 mm.  
 Ancho por panel = 1000 mm.

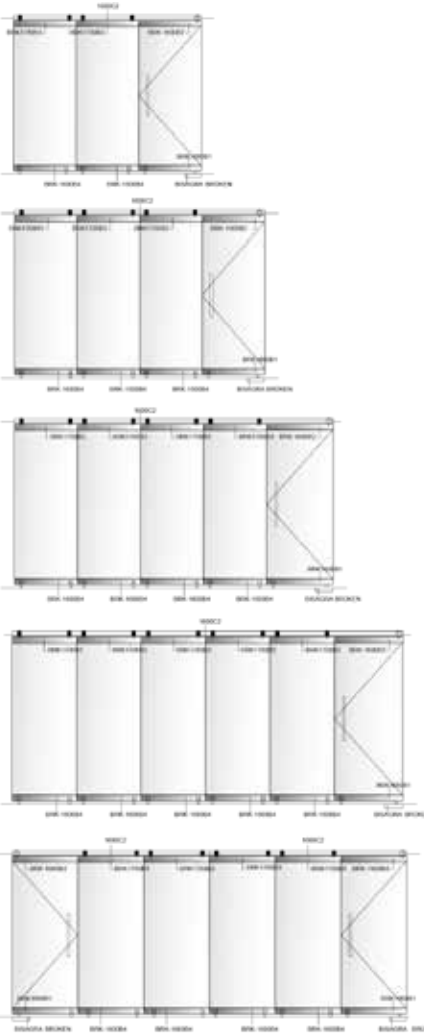

Bahías de  
 apar-  
 camiento

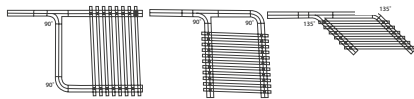

**Nota:** Pregunta a tu agente de ventas por las uniones para zona de aparcamiento a 135°.

### BRK 1600 B1



Zoclo inferior con seguro para puerta abatible.

- Material: Tapas acero inoxidable.
- Acabado: Satín.

### BRK 1600 B2



Zoclo superior para puerta abatible.

- Material: Tapas acero inoxidable.
- Acabado: Satín.

### BRK 1600 B4



Zoclo inferior para primera puerta sistema plegable/apilable.

- Material: Tapas acero inoxidable.
- Acabado: Satín.

### BRK 1600 C2

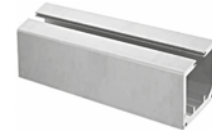

Riel superior para sistema plegable.

- Material: Tapas acero inoxidable.
- Acabado: Satín.
- Medidas: 3 m y 5 m.

### BRK 1700 B3



Zoclo superior con doble carretilla para apilables.

- Material: Acero inoxidable. Carretilla de Nylon.
- Acabado: Satín.

### BRK 1700 C5



Riel en "Y" para estación de puertas abatibles. Disponible en izquierdo (BRK1700C5L) y derecho (BRK1700C5R).

- Material: Tapas acero inoxidable.
- Acabado: Satín.

### BRK 1700 C6

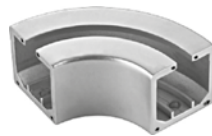

Riel en "C" para estación de puertas abatibles.

- Material: Tapas acero inoxidable.
- Acabado: Satín.

### BRK 1700 C7



Riel en "y" a 135° para estación de puertas apilables. Disponible en izquierdo (BRK1700C7L) y derecho (BRK1700C7R).

- Material: Aluminio.
- Acabado: Satín.

### BRK 1700 C8



Riel en "c" a 135° para estación de puertas apilables.

- Material: Aluminio.
- Acabado: Satín.

### BRK 1804



Tope con pivote para bahía de sistema apilable (Sistema 1700 y 1800).

- Material: Aluminio.

Datos generales por panel:

Carga máxima por panel = 100 Kg.  
Altura máxima por panel = 3500 mm.

Ancho por panel = 1200 mm.

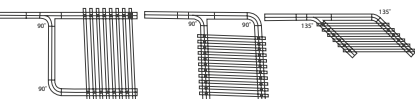

**Nota:** Pregunta a tu agente de ventas por las uniones para zona de aparcamiento a 135°.

**BRK 1801**



Carretilla para sistema apilable, tipo clip. Doble carretilla embalerada.

- **Material:** Tapas acero inoxidable.
- **Acabado:** Satín.

**BRK 1802**



Seguro inferior, con anclaje.

- **Material:** Tapas acero inoxidable.
- **Acabado:** Satín.

**BRK 1803**



Seguro inferior, con pasador inferior y lateral para BRK1802.

- **Material:** Tapas acero inoxidable.
- **Acabado:** Satín.

**BRK 1804**



Tope con pivote para bahía de sistema apilable (Sistema 1700 y 1800).

- **Material:** Aluminio.

**BRK 1600 C2**



Riel superior para sistema plegable.

- **Material:** Tapas acero inoxidable.
- **Acabado:** Satín.
- **Medidas:** 3 m y 5 m.

**BRK 1700 C5**

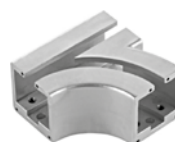

Riel en "Y" para estación de puertas abatibles. Disponible en Izquierda (BRK1700C5L) y Derecha (BRK1700C5R).

- **Material:** Aluminio
- **Acabado:** Satín.

**BRK 1700 C6**

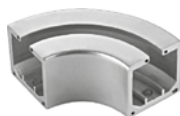

Riel en "C" para estación de puertas abatibles.

- **Material:** Aluminio
- **Acabado:** Satín.

**BRK 1700 C7**



Riel en "Y" a 135° para estación de puertas apilables. Disponible en izquierdo (BRK1700C7L) y derecho (BRK1700C7R).

- **Material:** Aluminio.
- **Acabado:** Satín.

**BRK 1700 C8**



Riel en "C" a 135° para estación de puertas apilables.

- **Material:** Aluminio.
- **Acabado:** Satín.

**BRK 3010**



Herraje vertical inferior, para bisagra hidráulica Bitec 2, Bitec 90 y BRK 381.

- **Material:** Acero inoxidable.
- **Acabado:** Satín.

**BRK 3020**



Herraje vertical superior, con sujeción a pivote de giro.

- **Material:** Tapas acero inoxidable.
- **Acabado:** Satín.

**BRK 334**

Jaladera tipo "C"

- **Material:** Acero inoxidable.
- **Acabado:** Satín o cromo.

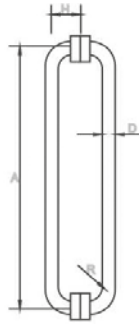

Medidas	Formato	D	A	H	R	Ø
	19x170	19	152	60	35	12
	19x200	19	200	60	35	12
	25x340	25	305	70	35	12

**BRK 335**

1/2 jaladera tipo "C"

- **Material:** Acero inoxidable.
- **Acabado:** Satín o cromo.

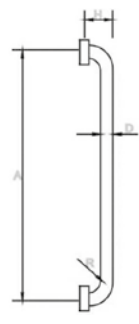

Medidas	Formato	D	A	H	R	Ø
	19x170	19	155	60	35	12
	25x340	25	305	70	35	12

**BRK 337**

Jaladera con toallero de 45 cm de centro a centro y jaladera corta de 20 cm de centro a centro.

- **Material:** Acero inoxidable.
- **Acabado:** Satín o cromo.

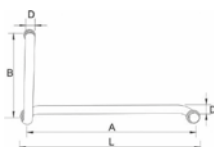

Medidas	Formato	D	B	A	L	Ø
	19X200X450	19	200	450	470	12

**BRK 338**

Jaladera toallero cuadrada para puerta de cristal templado de 10mm.

- **Material:** Acero inoxidable 304.
- **Acabado:** Satín y Cromo.



**BRK 341**

Jaladera tipo "H" en diferentes diámetros y longitudes.

- **Material:** Acero inoxidable.



Medidas	Formato	Acabado	D	A	L	C	Ø
	25x450	Satín o cromo	25	300	450	60	12
	32x900	Satín	32	500	900	60	12
	32x1200	Satín o cromo	32	802	1200	70	12
	32x1500	Satín o cromo	32	1000	1500	70	12
	32x2000	Satín	32	1800	2000	70	12

**BRK 341A**

Jaladera tipo "H"

- **Material:** Acero inoxidable.
- **Acabado:** Cromada con franjas Satín.

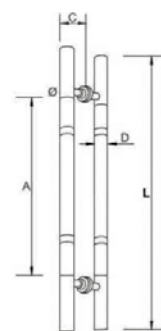

Medidas	Formato	D	A	L	C	Ø
	25x450	25	300	450	60	12

**BRK 341B**

Jaladera tipo "H"

- **Material:** Acero inoxidable.
- **Acabado:** Franja ancha central en satín y puntos hundidos.

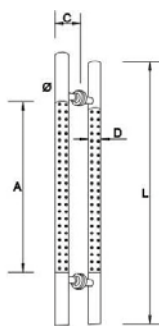

Medidas	Formato	D	A	L	C	Ø
	25x450	25	300	450	60	12

**BRK 341C**

Jaladera sencilla tipo "H" para puertas de cristal.

- **Material:** Acero inoxidable 304
- **Acabado:** Satín.

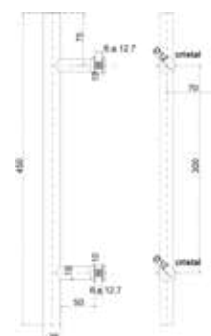

**BRK 342A**

Jaladera cuadrada tipo "H"

- Acabado: Satín.



**BRK 342B**

Jaladera cuadrada tipo "H"

- Acabado: Satín.

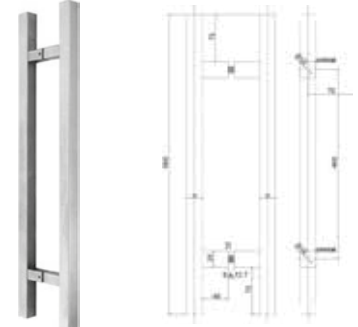

**BRK 343A**

Jaladera cuadrada tipo "C"

- Acabado: Satín.

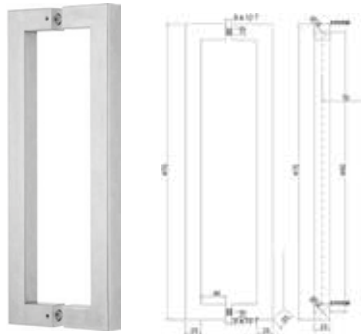

**BRK 343B**

Jaladera cuadrada tipo "C"

- Acabado: Satín.

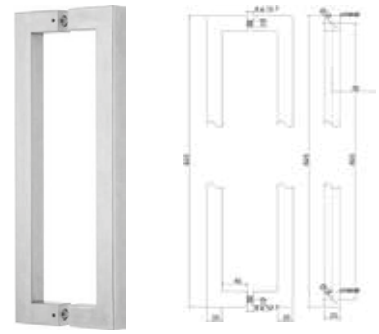

**BRK 344A**

Jaladera cuadrada tipo "C"

- Acabado: Satín.

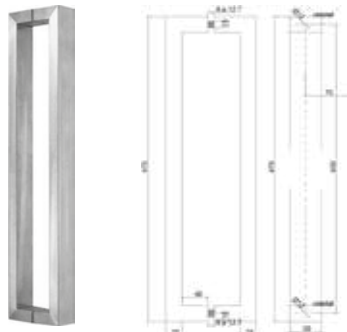

**BRK 344B**

Jaladera cuadrada tipo "C" alargada.

- Acabado: Satín.

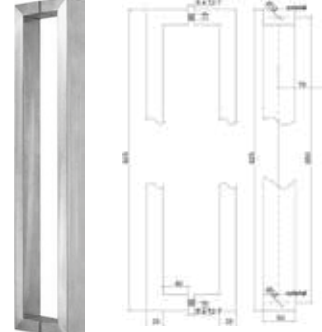

**BRK 345**

Jaladera tipo "H" terminación punta de lápiz.

- Material: Acero inoxidable.
- Acabado: Satín o cromo.

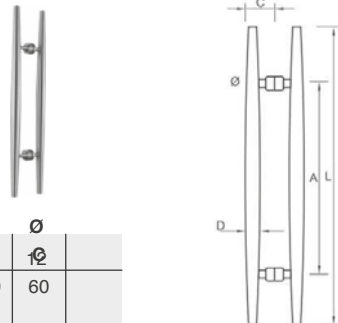

Medidas	Formato	D	A	L	Ø
	32x500	32	275	500	60

**BRK 346A/ BRK 346B**

Jaladera tipo C cuadrada para puerta de cristal templado de 10mm.

- Material interior: Acero inoxidable 304.
- Acabado: Satín y Cromo.

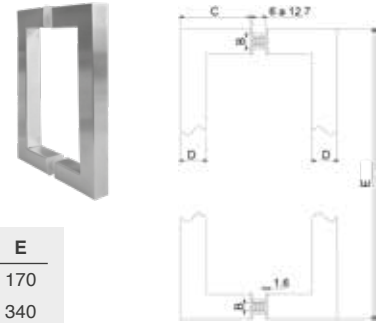

Clave	B	C	D	E
BRK 346A	5.8	54	19.5	170
BRK 346B	11.6	75	35	340

### BRK 347

Jaladera tipo "S".

- **Material:** Acero inoxidable.
- **Acabado:** Satín o cromo.

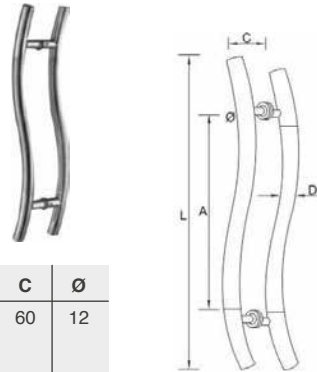

Medidas	Formato	D	A	L	C	Ø
	25x500	25	300	500	60	12

### BRK 348 / 349

Jaladera con chapa de llave integrada.

- **Material:** Acero inoxidable.
- **Acabado:** Satín .

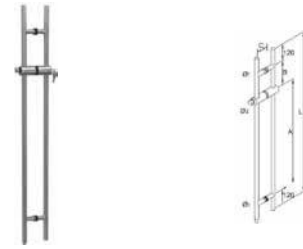

Medidas	Formato	D	A	B	L	C	Ø1	Ø2
	BRK349	35	780	215	1240	78	16	37
BRK348	35	880	380	1500	80	16	37	

Par de manijas unidas mediante un sistema de torque, estilo recto y uniforme. Instalación preferentemente vertical, en cristal de 8 a 15mm de espesor.

- **Acabados:** Satín y Cromo.
- **Material:** Acero inoxidable 304.

Un producto de:



ASSA ABLOY

### JAH 45X30

Jaladera tipo H de acero inoxidable 32X450mm.

- **Diámetro:** 32mm.
- **Distancia entre centros:** 300mm.
- **Barreno recomendado en vidrio:** 8mm de diámetro

### JAH 75X36

Jaladera tipo H de acero inoxidable 32X750mm.

- **Diámetro:** 32mm.
- **Distancia entre centros:** 360mm.
- **Barreno recomendado en vidrio:** 8mm de diámetro.

### JAH 100X80

Jaladera tipo H de acero inoxidable 32X1000mm.

- **Diámetro:** 32mm.
- **Distancia entre centros:** 800mm.
- **Barreno recomendado en vidrio:** 8mm de diámetro.

### JAH 120X802

Jaladera tipo H de acero inoxidable 32X1200mm.

- **Diámetro:** 32mm.
- **Distancia entre centros:** 802mm.
- **Barreno recomendado en vidrio:** 8mm de diámetro.

### JAH 150X100

Jaladera tipo H de acero inoxidable 32X1500mm.

- **Diámetro:** 32mm.
- **Distancia entre centros:** 1000mm.
- **Barreno recomendado en vidrio:** 8mm de diámetro.

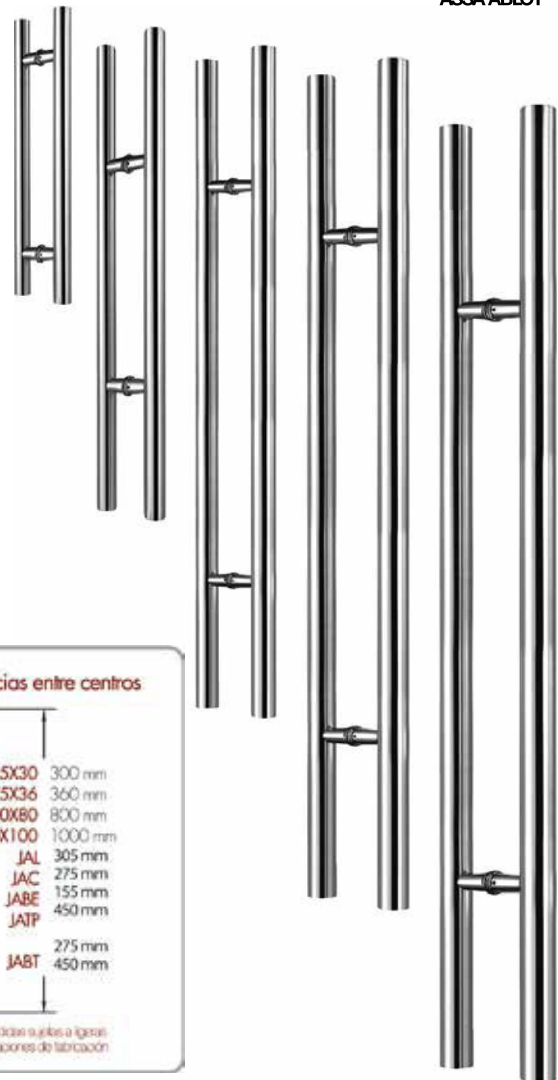

**BRK 3322A**

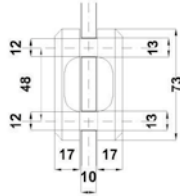

Uñero corto. Extensión  
73 mm.

- **Material:** Acero inoxidable.
- **Acabado:** Satín.

**BRK 3322B**

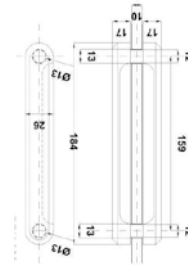

Uñero largo. Extensión  
184 mm.

- **Material:** Acero inoxidable.
- **Acabado:** Satín.

**JALADERAS TIPO "C"**

Par de manijas tubulares con aristas curvas y estilo recto.

Para su uso mayoritariamente en cancelería de baño, aunque puede usarse como jaladera de accesos de doble acción, en cristal de 8 a 15 mm. de espesor, o en perfil de aluminio.

- **Incluye:** 2 manijas y llave Allen para su armado.
- **Acabado:** Satín y Cromo.

**JABE**

Jaladera doble tipo C 19X155

- **Material:** Acero inoxidable
- **Diámetro:** 19mm.
- **Distancia entre centros:** 155mm.
- **Barreno recomendado en vidrio:** 8mm de diámetro.



Un producto de:  
**TecnoMX**

**ASSA ABLOY**

**JAC 275**

Jaladera doble tipo C 25X275

- **Material:** acero inoxidable
- **Diámetro:** 25mm.
- **Distancia entre centros:** 275mm.
- **Barreno recomendado en vidrio:** 8mm de diámetro.

**JAC 305**

Jaladera doble tipo C 25X305

- **Material:** Acero inoxidable
- **Diámetro:** 25mm.
- **Distancia entre centros:** 305mm.
- **Barreno recomendado en vidrio:** 8mm de diámetro

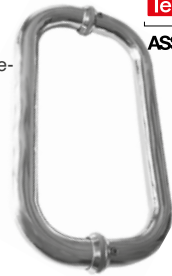

Un producto de:  
**TecnoMX**

**ASSA ABLOY**

**JABT**

Jaladera doble tipo C mixta (toallero) 19X275X450mm 19 x 275 x 450mm. (Cola de escorpión)

- **Material:** acero inoxidable.
- **Diámetro:** 19mm.
- **Distancia entre centros:** 275mm. x 450mm.
- **Barreno recomendado en vidrio:** 8mm de diámetro.



Un producto de:  
**TecnoMX**

**ASSA ABLOY**

**JAL**

Jaladera doble tipo L 32X305

- **Material:** acero inoxidable
- **Diámetro:** 32mm.
- **Distancia entre centros:** 305mm.
- **Barreno recomendado en vidrio:** 8mm de diámetro.



Un producto de:  
**TecnoMX**

**ASSA ABLOY**

**JATP**

Jaladera toallero con perilla 19X450

- **Material:** acero inoxidable
- **Diámetro:** 19mm.
- **Distancia entre centros:** 450mm.
- **Barreno recomendado en vidrio:** 8mm de diámetro.



Un producto de:  
**TecnoMX**

**ASSA ABLOY**

**CALIDAD,  
DISEÑO,  
DURABILIDAD Y  
GARANTÍA.**



**SÓLO LOS PRODUCTOS BRÜKEN Y  
TECNO MX TE LO DAN.**

BRK 350



Jaladera tipo "H" con chapa de llave a llave ciega.

- Material: Acero inoxidable.
- Acabado: Satín.

BRK 351

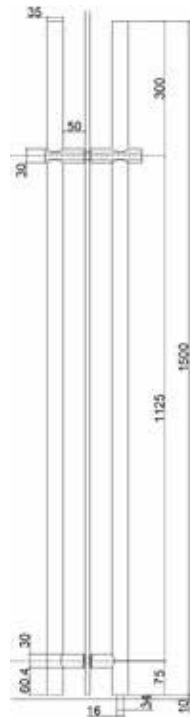
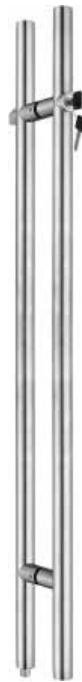

Jaladera tipo "H" con chapa de llave a mariposa.

- Material: Acero inoxidable.
- Acabado: Satín.

BRK 352



Jaladera tipo "H" plana con chapa de llave a mariposa.

- Material: Acero inoxidable.
- Acabado: Satín.

BRK 353

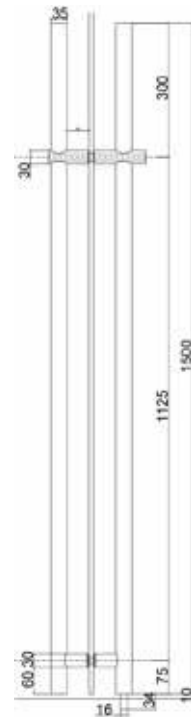

Jaladera tipo "H" con chapa de llave a llave.

- Material: Acero inoxidable.
- Acabado: Satín.

**BRK 354**

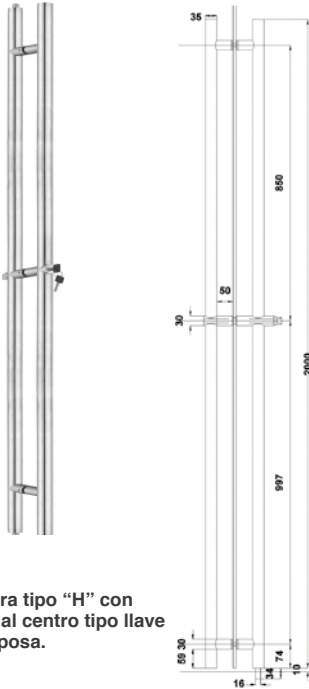

Jaladera tipo "H" con chapa al centro tipo llave a mariposa.

- Material: Acero inoxidable.
- Acabado: Satín.

**BRK 355**

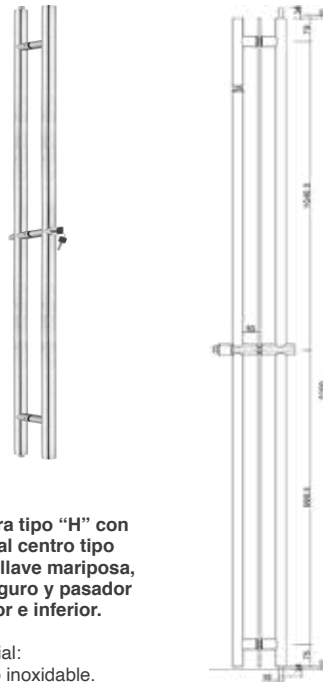

Jaladera tipo "H" con chapa al centro tipo llave a llave mariposa, con seguro y pasador superior e inferior.

- Material: Acero inoxidable.
- Acabado: Satín.

**BRK 355C**

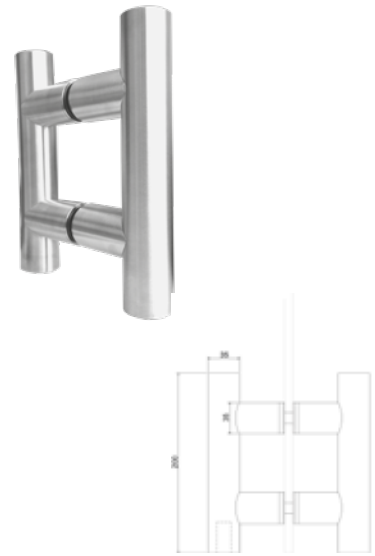

Contra superior a vidrio para jaladera tipo H con chapa

- Material: Acero inoxidable.
- Acabado: Satín.

**BRK 356**

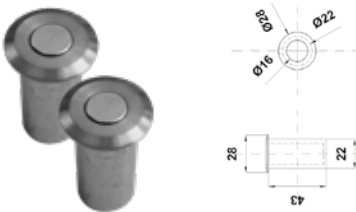

Contra a piso-techo para jaladeras tipo H.

- Material: Acero inoxidable.
- Acabado: Satín.

**BRK 358**



Jaladera hueca para puerta de cristal de 8 a 10mm.

- Material: Acero inoxidable 304.
- Acabado: Satín.

**BRK 359**

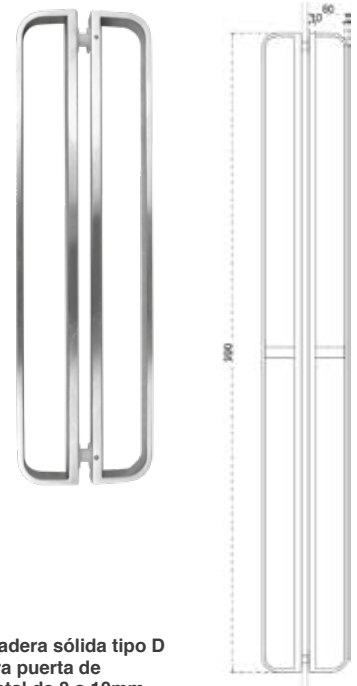

Jaladera sólida tipo D para puerta de cristal de 8 a 10mm.

- Material interior: Acero inoxidable 304.
- Acabado: Satín.

**BRK 357**



Jaladeras para puertas de cristal.

Forjas para duplicado de llaves, exclusivo jaladeras línea bruken cristal.



**BRK 221**

Perilla para puerta de 6 mm a 10 mm.  
Necesita perforación para su instalación.

- Material: Latón.
- Acabado: Satín y cromo.
- Perforación: 13 mm.

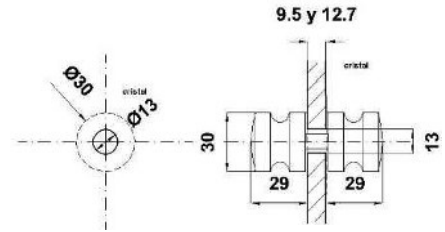

**BRK 222**

Perilla para puerta de 6 mm a 10 mm.  
Necesita perforación para su instalación.

- Material: Latón.
- Acabado: Satín y cromo.
- Perforación: 13 mm.

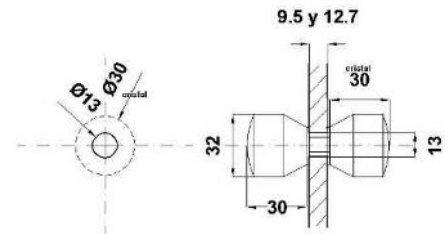

**BRK 225**

Perilla para puerta de 6 mm a 10 mm.  
Necesita perforación para su instalación.

- Material: Latón.
- Acabado: Satín y cromo.
- Perforación: 13 mm.

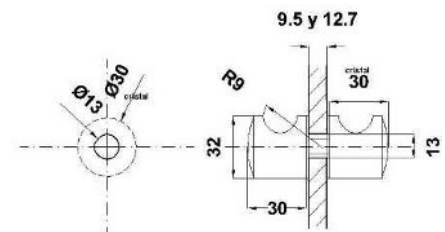

**BRK 226**

Perilla para puerta de 6 mm a 10 mm. Necesita perforación para su instalación.

- Material: Latón.
- Acabado: Satín y cromo.
- Perforación: 13 mm.

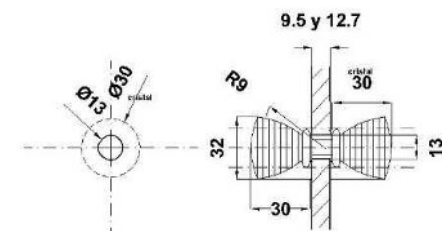

**BRK 228**

Perilla para puerta de 6 mm a 10 mm.  
Necesita perforación para su instalación.

- Material: Latón.
- Acabado: Satín y cromo.
- Perforación: 13 mm.

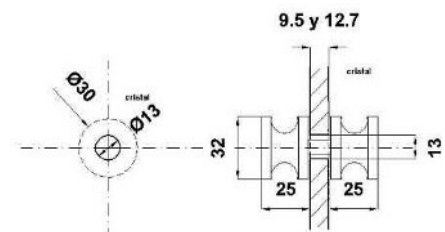

**BRK 521**

Perilla para puerta de 6 mm a 10 mm.  
Necesita perforación para su instalación.

- Material: Acero inoxidable.
- Acabado: Satín.
- Perforación: 13 mm.

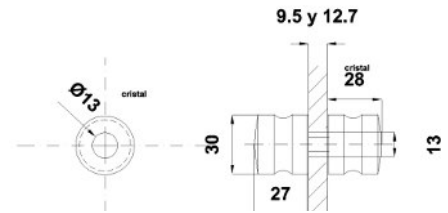

**BRK 522**

Perilla para puerta de 6 mm a 10 mm.  
Necesita perforación para su instalación.

- Material: Acero inoxidable.
- Acabado: Satín.
- Perforación: 13 mm.

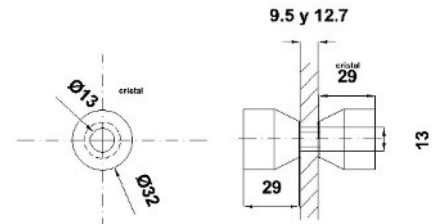

**BRK 525**

Perilla para puerta de 6 mm a 10 mm.  
Necesita perforación para su instalación.

- Material: Acero inoxidable.
- Acabado: Satín.
- Perforación: 13 mm.

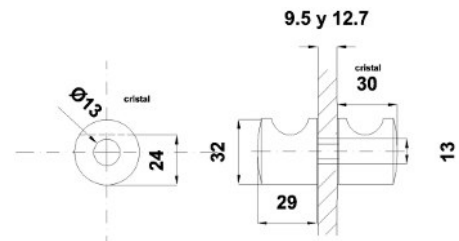

**BRK 526**

Perilla para puerta de 6 mm a 10 mm.  
Necesita perforación para su instalación.

- Material: Acero inoxidable.
- Acabado: Satín.
- Perforación: 13 mm.

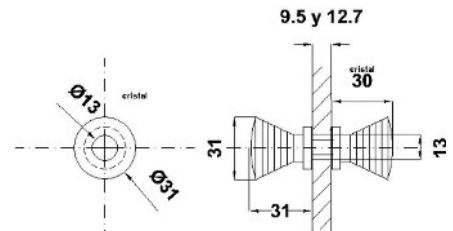

**BRK 528**

Perilla para puerta de 6 mm a 10 mm.  
Necesita perforación para su instalación.

- Material: Acero inoxidable.
- Acabado: Satín.
- Perforación: 13 mm.

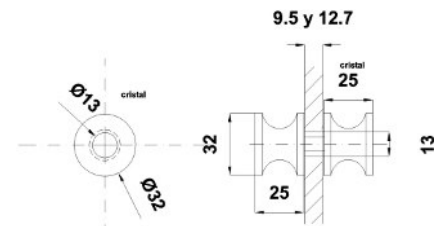

**BRK 501A**

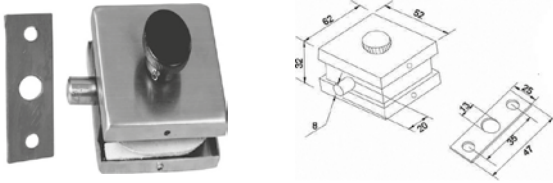

Seguro sin llave con contra a muro. Es necesario resaque para su instalación.

- Material: Acero inoxidable.
- Acabado: Satín.

**BRK 501B**

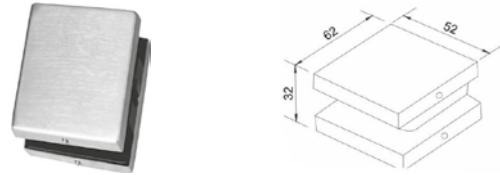

Contra chapa a vidrio para seguro 501 A. Es necesario resaque para su instalación.

- Material: Acero inoxidable.
- Acabado: Satín.

**BRK 503A**

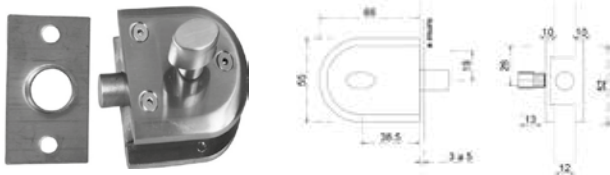

Seguro biselado sin llave con contra a muro. El vidrio necesita resaque para su fijación.

- Material: Acero inoxidable.
- Acabado: Satín o cromo.

**BRK 503B**

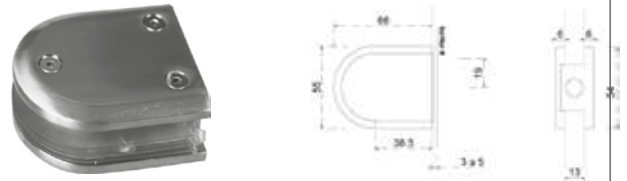

Contra a vidrio para seguro 503A. El vidrio necesita resaque para su fijación.

- Material: Acero inoxidable.
- Acabado: Satín o cromo.

**BRK 504A**

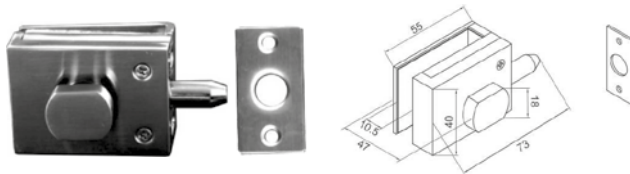

Seguro sin llave con contra a muro. No necesita resaque para su instalación.

- Material: Acero inoxidable.
- Acabado: Satín.

**BRK 504B**



Contra a vidrio de seguro 504A. No necesita resaque para su instalación.

- Material: Acero inoxidable.
- Acabado: Satín.

**BRK 570**



Chapa de gancho con contra a vidrio. Entrada de llave sólo por un frente. El vidrio no necesita resaque para su fijación. Puerta abatible y/o corrediza.

- Material: Acero inoxidable.
- Acabado: Satín.

**BRK 570A**



Chapa de gancho con contra a muro. El vidrio no necesita resaque para su fijación.

- Material: Acero inoxidable.
- Acabado: Satín.

**BRK 571**



Chapa sin resaque acero inoxidable 304 con contra a vidrio llave mariposa

- Material: Acero inoxidable.
- Acabado: Satín.

**BRK 571A**

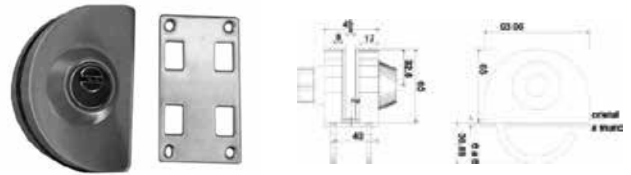

Chapa sin resaque acero inoxidable 304 con contra a muro llave mariposa

- Material: Acero inoxidable.
- Acabado: Satín.

**BRK 572**

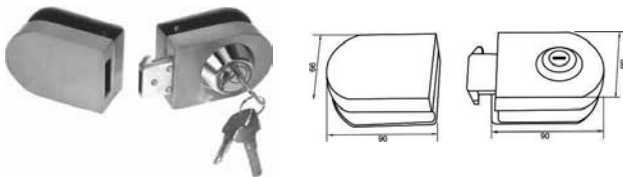

Chapa paleta con contra a vidrio. Entrada de llave solo por un frente. El vidrio no necesita resaque para su fijación. Para puerta abatible y/o corrediza.

- Acabado: Satín.

**BRK 572A**

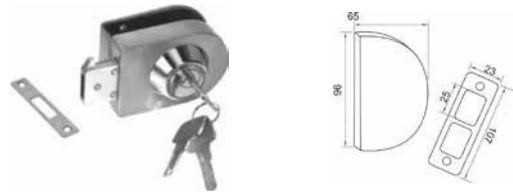

Chapa paleta sin resaque con contra a muro. El vidrio no necesita resaque para su fijación.

- Acabado: Satín.

**BRK 592A**

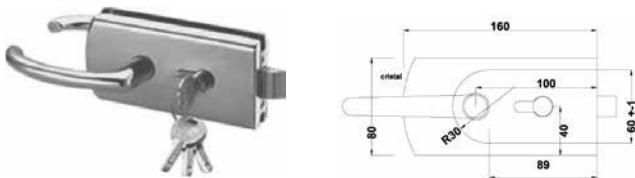

Chapa doble manija para puerta de vidrio templado en sistemas abatibles. Se necesita resaque para su instalación. Puede ser izquierda ó derecha volteando el pestillo.

- Material: Acero inoxidable.
- Acabado: Satín o cromo.
- Incluye tope para chapa.

**BRK 592C**



Contra chapa para puerta de vidrio templado en sistemas abatibles. Se necesita resaque para su instalación.

- Material: Acero inoxidable.
- Acabado: Satín o cromo.
- No incluye tope para chapa.

**BRK 1413A**

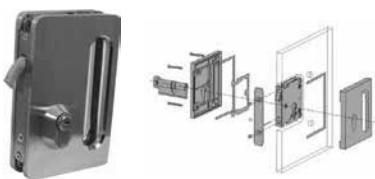

Chapa de gancho para sistema plegable. El vidrio requiere resaque para su fijación

- Material: Acero inoxidable .
- Acabado: Satín.

**BRK 1413B**

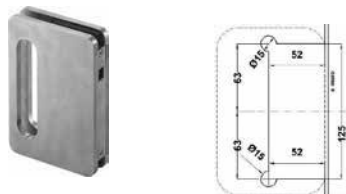

Contra a vidrio para Chapa de gancho para sistema plegable. El vidrio requiere resaque para su fijación

- Material: Acero inoxidable .
- Acabado: Satín.

**BRK 1413C**

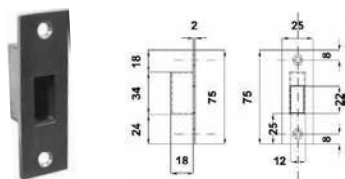

Contra a muro para Chapa de gancho.

- Material: Acero inoxidable .
- Acabado: Satín.

**BRK 3504 A**

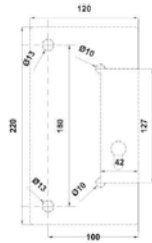

Chapa de paleta con jaladera para sistema abatible.

- Material: Acero inoxidable.
- Acabado: Satín.

**BRK 3504 B**

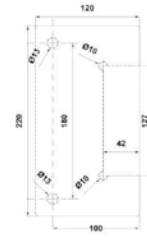

Contra vidrio - vidrio con jaladera para chapa BRK 3504 A.

- Material: Acero inoxidable.
- Acabado: Satín.

**BRK 3504 C**

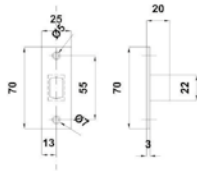

Contra a muro para chapa BRK 3504 A.

- Material: Acero inoxidable.
- Acabado: Satín.

**BRK 3505 A**

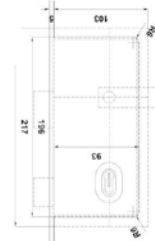

Chapa de paleta con doble manija cuadrada para sistema abatible.

- Material: Acero inoxidable.
- Acabado: Satín.

**BRK 3505 B**

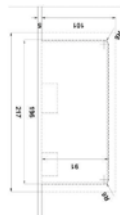

Contra vidrio - vidrio para chapa BRK 3505 A.

- Material: Acero inoxidable.
- Acabado: Satín.

**BRK 3505 C**

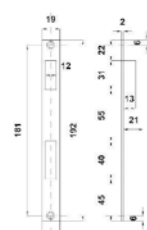

Contra a muro para chapa BRK 3505 A.

- Material: Acero inoxidable.
- Acabado: Satín.

**BRK 3511**

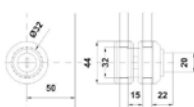

Chapa circular vidrio - vidrio para puerta corrediza, incluye contra.

- Material: Acero inoxidable.
- Acabado: Satín

**BRK 3512**

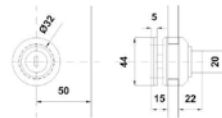

Chapa circular vidrio - muro para puerta corrediza, incluye contra.

- Material: Acero inoxidable.
- Acabado: Satín.

**BRK 3592 A**

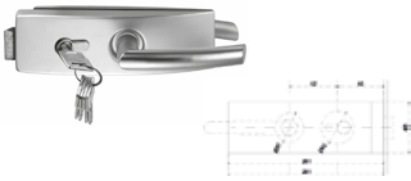

Chapa doble manija para puerta de vidrio abatible. Se necesita resaque al vidrio. Se puede hacer izquierda o derecha cambiando el pestillo. Puede ser llave - llave o llave - mariposa.

- Material: Acero inoxidable.
- Acabado: Satín.

**BRK 3592 B**

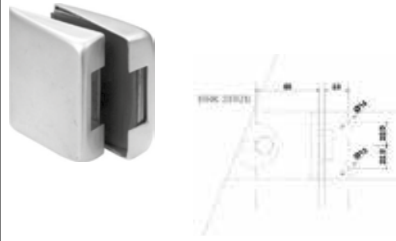

Contra a vidrio de chapa BRK 3592 A

- Material: Acero inoxidable.
- Acabado: Satín.

**BRK 3592C**

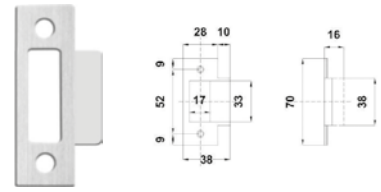

Contra a muro de chapa BRK 3592 A y chapa BRK 592 A.

- Material: Acero inoxidable.
- Acabado: Satín.

**BRK 3592 D**

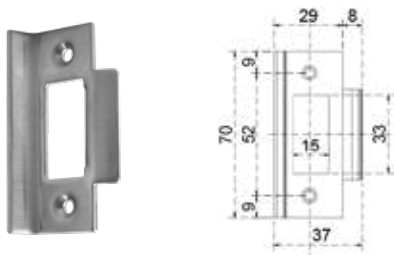

Contra a muro para chapa BRK3592A

- Material: Acero Inoxidable 304
- Acabado: Satín

**BRK 1560**

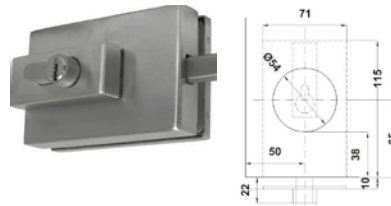

Chapa de paleta cuadrada para puerta corrediza. Puede ser llave - llave o llave - mariposa.

- Material: Acero inoxidable.
- Acabado: Satín.

**BRK 3594 B**

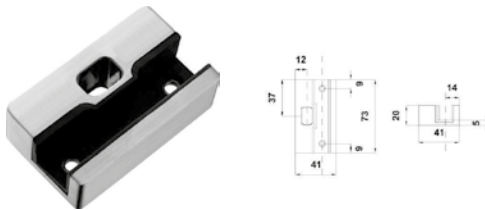

Contra con guía para puerta corrediza.

- Material: Acero inoxidable.
- Acabado: Satín.

**BRK 3594 A**

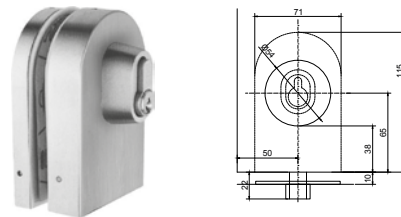

Chapa de paleta ovalada para puerta corrediza. Puede ser llave - llave o llave - mariposa.

- Material: Acero inoxidable.
- Acabado: Satín.

**BRK 3805/ BRK 3805A**



Seguro vidrio - vidrio con resaque e indicador de posición.

- Material: Acero inoxidable.
- Acabado: Satín.

Nota: BRK3805 Apertura hacia afuera BRK3805A Apertura hacia adentro.

**BRK 3812**

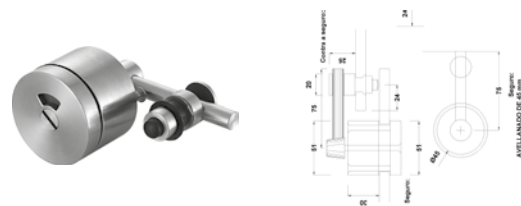

Seguro vidrio - vidrio con traslape y perforación a vidrio con indicador de posición. Para la bisagra BRK3811

- Material: Acero inoxidable.
- Acabado: Satín.

## Cuñas

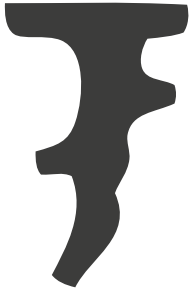

## • Disponible en medidas:

10 mm  
11 mm  
12 mm  
13 mm  
14 mm  
15 mm  
16 mm  
17 mm

## • En empaques de 10 kg

## • En colores:

Blanco  
Negro  
Gris  
Cristal  
Humo

## Respaldos



## • Disponible en medidas:

10 mm  
11 mm  
12 mm  
13 mm  
14 mm  
15 mm  
16 mm  
17 mm  
18 mm

## • En empaques de 10 kg

## • En colores:

Blanco  
Negro  
Gris  
Cristal  
Humo

## Cola de rata

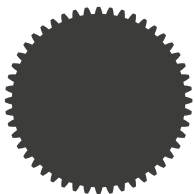

## • Disponible en medidas:

3 mm  
3.5 mm  
4 mm  
4.5 mm  
5 mm

## • En empaques de 1 kg

## • En colores:

Blanco  
Negro  
Gris  
Cristal  
Humo

PARA MÁS  
INFORMACIÓN  
VISITA NUESTRO SITIO  
WEB



[www.bruken.com.mx](http://www.bruken.com.mx)



### BRK 10010 (SUPEROFFVT)

¡El único limpiador que sí quita el sarro!

**Para superficies como:**

Vidrio, fibra de vidrio, acero inoxidable, aluminio, cromo, formaica, porcelana, cerámica, corian y azulejo.

**Beneficios:**

- El producto se queda donde se aplica.
- Su exclusiva mezcla de agentes pulidores y fórmula ácida provee una limpieza rápida y efectiva con menor esfuerzo.
- Se enjuaga fácilmente y deja las superficies limpias y brillantes.

- Seca sin dejar rayas o marcas permitiendo su uso en duchas, puertas, superficies de porcelana, muebles y lavabos.
- Elimina agua dura, óxido, sarro, moho, graffiti, aceite, depósitos minerales, manchas de café, marcas de goma, salitre, acumulación de grasa, acumulación de mugre y residuos de jabón.
- Un litro de producto rinde hasta 40 m2.
- Agradable olor a menta.
- Es seguro de utilizar, no desprende gases nocivos para tu salud.

**Advertencias:**

Mantener fuera del alcance de los niños. En caso de contacto con los ojos, lave con agua en abundancia durante 15 minutos. En caso de ingestión, no provoque el vómito; tome agua en abundancia



### BRK 10020 (HEAVY DUTY)

¡Limpiador súper potente para baños!

**Combate los principales problemas como:**

- Suciedad.
- Óxido / Sarro.
- Residuos de bloqueadores.
- Espuma de jabón.
- Grasa corporal.

**Para superficies como:**

Azulejos, mosaicos, llaves, regaderas, fluxómetros y herrajes.

**Beneficios:**

- Seca sin dejar rayas o marcas permitiendo su uso en duchas, puertas, superficies de porcelana, muebles y lavabos.
- Remueve suciedades tenaces acumuladas.
- Su fórmula no corrosiva es apropiada para limpiar la mayoría de superficies en los baños.

**Advertencias:**

Este producto no puede ser utilizado en madera natural o mármol. Sométalo a un área poco visible. Guarde este producto separado de los alimentos.



### BRK 10030 (PERMANON GLASS)

¡Protección profesional de superficies!

**Para superficies como:**

Vidrios y espejos en interiores y exteriores

**Beneficios:**

- Alto brillo sin necesidad de aplicar ceras.
- 50% de reducción en el tiempo dedicado la limpieza.
- Repele agua (sellador).
- Alta protección contra UV.

- Resiste ácidos y solventes.
- Resiste de -40°C hasta 300°C.
- No es tóxico, no es inflamable y es 96% biodegradable.
- Evita la formación de manchas generadas por sales y agua de nieve.
- Sella las superficies porosas que se tienen en vidrios o espejos.

**Advertencias:**

No se deje al alcance de los niños.

### BRK 10011



Fibra blanca para limpiadores BRÜKEN.

PARA MÁS  
INFORMACIÓN  
VISITA NUESTRO  
SITIO WEB



[www.bruken.com.mx](http://www.bruken.com.mx)



**BRK 3699**



Llave ajustable para conectores con nariz de puerco.

- **Aplicación:** para cristal fijo 10-12mm
- **Material:** Acero 304
- **Acabado:** Satin

**BRK 7050**



Corta vidrios de una rodaja.  
Para vidrios de 2 a 10 mm.

- Materiales:**
- **Cabeza:** Acero.
  - **Aleación:** Cobre.
  - **Mango:** Hierro negro.

**BRK 7200**



Corta vidrios circular con regla de 200 cm de diámetro y seis rodajas. Para vidrios de 2 a 8 mm. Máxima succión y ABS.

**Material:**  
Goma de caucho.

**BRK 7300**



Guante sin costuras de punto gris de algodón y poliéster, con recubrimiento de nitrilo azul, tamaño 9 y peso 110 g.

**BRK 7400**



Pinzas de cabeza plana con tornillo de ajuste. Para vidrio de 3 a 14 mm.

- Materiales:**
- **Pinza:** Fierro.
  - **Mango:** Recubrimiento de plástico.

**BRK 7410**



Pinza de ajuste para rotulas y avellanado.

**Material:**  
Acero.

**BRK 3700**



Pinza de ajuste para rotulas y avellanado.

**Material:**  
Acero.

**BRK 7202**



Ventosa de calidad superior, de dos gomas. Capacidad de carga de 100 Kg. Calidad o tiempo de vida de 12 años.

- Materiales:**
- **Goma:** Caucho natural de alta succión.
  - **Cuerpo:** Aluminio brillante.

**BRK 7203**



Ventosa de tres gomas. Capacidad de carga de 150 Kg. Calidad o tiempo de vida de 1 años.

**Materiales:**

- **Goma:** Caucho natural de alta succión.
- **Cuerpo:** Aluminio color plata.

**BRK 7204**



Ventosa de goma para sujetar vidrio mojado con válvula de vacío.

**Materiales:**

- **Goma:** Caucho natural de alta succión.
- **Mango:** Plástico.
- **Capacidad:** 120kg

BRK P04	214	BRK 1314	222
BRK 010	211	BRK 1315	222
BRK 020	211	BRK 1316	222
BRK 030	211	BRK 1317	223
BRK 033	211	BRK 1318	223
BRK 040	211	BRK 1319	223
BRK 057	211	BRK 1320	223
BRK 357	279	BRK 1321	223
BRK 402	213	BRK 1322	223
BRK 741C	243	BRK 1323	223
BRK 743C	243	BRK 1401	268
BRK 1021	252	BRK 1406	268
BRK 1022	252	BRK 1410	268
BRK 1022 CORTO	252	BRK 1411	268
BRK 1023	252	BRK 1412	268
BRK 1024	252	BRK 1413A	283
BRK 1024C	252	BRK 1413B	283
BRK 1033	210	BRK 1413C	283
BRK 1041	267	BRK 1414	268
BRK 1042	267	BRK 1415	268
BRK 1043	267	BRK 1416	268
BRK 1051	255	BRK 1417	268
BRK 1051C	255	BRK 1418L	268
BRK 1051E	255	BRK 1418R	268
BRK 1052	255	BRK 1501	270
BRK 1052C	256	BRK 1507	270
BRK 1052E	255	BRK 1508	270
BRK 1053	256	BRK 1523	270
BRK 1053C	256	BRK 1524	270
BRK 1053E	256	BRK 1560	270
BRK 1054	256	BRK 1600B1	272
BRK 1055	256	BRK 1600B2	272
BRK 1111	265	BRK 1600B4	271
BRK 1116	265	BRK 1600C2	271
BRK 1117	265	BRK 1601	271
BRK 1118	265	BRK 1602	271
BRK 1119	265	BRK 1603	271
BRK 112A	220	BRK 1605	271
BRK 112B	220	BRK 1606	271
BRK 1121	265	BRK 1700B3	273
BRK 113A	220	BRK 1700C5L	273
BRK 1131	266	BRK 1700C5R	273
BRK 1141	266	BRK 1802	273
BRK 1151	266	BRK 1803	273
BRK 1152	266	BRK 1804	273
BRK 1153	266	BRK 2000-1	214
BRK 1210	221	BRK 2000-2	214
BRK 1210A	221	BRK 2000-2J	215
BRK 1215	221	BRK 2000-3	215
BRK 1311	222	BRK 2000-4	215
BRK 1312	222	BRK 201	253
BRK 1313	222	BRK 202	253

BRK 203	253	BRK 2734	244
BRK 204	253	BRK 2738	245
BRK 2045-90	215	BRK 3010	273
BRK 2046-90	215	BRK 3020	273
BRK 205	253	BRK 3030	220
BRK 2050	216	BRK 3034	220
BRK 2050 NAT	216	BRK 3035	220
BRK 2051	216	BRK 3036	220
BRK 2051 NAT	216	BRK 3037	220
BRK 2052	216	BRK 3038	258
BRK 2052 NAT	216	BRK 3038-1	258
BRK 2053	216	BRK 3038-2	258
BRK 2053 NAT	216	BRK 3039-1	258
BRK 2055	216	BRK 3039-2	258
BRK 2055 NAT	216	BRK 3039L	258
BRK 2056	216	BRK 3039R	258
BRK 2056 NAT	216	BRK 3040	258
BRK 2057	216	BRK 3041	258
BRK 2057 NAT	216	BRK 3041-1	258
BRK 2058	216	BRK 3041-2	258
BRK 2058 NAT	216	BRK 3041-3	258
BRK 206	249	BRK 3042	258
BRK 2060	216	BRK 3042-1	258
BRK 207	249	BRK 3042-10	259
BRK 207B	249	BRK 3042-11	259
BRK 207C	249	BRK 3042-2	258
BRK 208	249	BRK 3042-3	259
BRK 209	249	BRK 3042-4	259
BRK 210	249	BRK 3042-5	259
BRK 211	249	BRK 3042-6	259
BRK 212	249	BRK 3042-7	259
BRK 213	249	BRK 3042-8	259
BRK 214	249	BRK 3042-9	259
BRK 215	249	BRK 3043-1	259
BRK 216	249	BRK 3043-4	260
BRK 221	280	BRK 3044	260
BRK 222	280	BRK 3045	260
BRK 2221	245	BRK 3046	260
BRK 2223	245	BRK 3047	260
BRK 2225	245	BRK 3048	260
BRK 225	280	BRK 3049	260
BRK 226	280	BRK 3050	260
BRK 228	280	BRK 3051-1	260
BRK 2334	245	BRK 3051-2	260
BRK 2337	245	BRK 3052	261
BRK 2712	244	BRK 3053	261
BRK 2713	244	BRK 3054	261
BRK 2714	244	BRK 3055	261
BRK 2718	244	BRK 3056	261
BRK 2731B	244	BRK 3057	261
BRK 2732	244	BRK 3058	261
BRK 2733	244	BRK 3059	261

BRK 3060	261	BRK 3400	234
BRK 3061	261	BRK 3401	234
BRK 3062	262	BRK 340L	211
BRK 3063	262	BRK 340R	211
BRK 3064	262	BRK 341	274
BRK 3065	262	BRK 341C	274
BRK 3065-1	262	BRK 341A	274
BRK 3065-2	262	BRK 341B	274
BRK 3066	262	BRK 342A	275
BRK 3067	262	BRK 342B	275
BRK 3068	262	BRK 343A	275
BRK 3069	262	BRK 343B	275
BRK 3071	263	BRK 344A	275
BRK 3072-1	263	BRK 344B	275
BRK 3072-2	263	BRK 345	275
BRK 3073-1	263	BRK 346A PSS	275
BRK 3073-2	263	BRK 346A SSS	275
BRK 3074	263	BRK 346B PSS	275
BRK 3075-1	263	BRK 346B SSS	275
BRK 3075-2	263	BRK 347	276
BRK 3201	263	BRK 348	276
BRK 3202	263	BRK 349	276
BRK 3203	263	BRK 350	278
BRK 3311A	224	BRK 3504A	284
BRK 3311B	224	BRK 3504B	284
BRK 3311C	224	BRK 3504C	284
BRK 3311D	224	BRK 3505A	284
BRK 3313	224	BRK 3505B	284
BRK 3313A	231	BRK 3505C	284
BRK 3313B	231	BRK 351	278
BRK 3313C	231	BRK 3511	278
BRK 3314	224	BRK 3512	284
BRK 3315	224	BRK 352	278
BRK 3320	224	BRK 353	278
BRK 3321	223	BRK 354	279
BRK 3322A	277	BRK 355	279
BRK 3322B	277	BRK 355C	279
BRK 3324	225	BRK 356	279
BRK 3325	225	BRK 358	279
BRK 3326	225	BRK 359	279
BRK 3327	225	BRK 3592A	279
BRK 3330	230	BRK 3592B	279
BRK 3331	230	BRK 3592C	285
BRK 3332	230	BRK 3592D	285
BRK 3333	230	BRK 3594A	285
BRK 3334	230	BRK 3594	285
BRK 3335	230	BRK 3671A	264
BRK 334	274	BRK 3671B	264
BRK 335	274	BRK 3673	264
BRK 337	274	BRK 3674	264
BRK 338PSS	274	BRK 3675	264
BRK 338SSS	274	BRK 3676	264

BRK 3677	264	BRK 3912C	228
BRK 3699	288	BRK 3913A	229
BRK 3700	288	BRK 3913B	229
BRK 3712	238	BRK 3930B	234
BRK 3718	238	BRK 3930B-05	234
BRK 3761A	264	BRK 3930B-06	234
BRK 3761B	264	BRK 400	213
BRK 3762-1	264	BRK 401	213
BRK 3762-1A	264	BRK 410	213
BRK 3762-2	264	BRK 412	213
BRK 3762-2A	264	BRK 413	213
BRK 3762-4	264	BRK 430	213
BRK 3762-6	264	BRK 440	213
BRK 380	213	BRK 501 A	282
BRK 3801	239	BRK 501 B	282
BRK 3802	239	BRK 503 A	282
BRK 3803	239	BRK 503 B	282
BRK 3804	239	BRK 504 A	282
BRK 3805	239	BRK 504 B	282
BRK 3805 A	239	BRK 512	236
BRK 3806	239	BRK 513	236
BRK 3807	239	BRK 514	236
BRK 3808	239	BRK 516	236
BRK 3809	240	BRK 518	236
BRK 381	217	BRK 521	281
BRK 3810	240	BRK 522	281
BRK 3812	240	BRK 525	281
BRK 3813	240	BRK 526	281
BRK 3814	240	BRK 528	281
BRK 3819	240	BRK 532	236
BRK 3820	240	BRK 533	236
BRK 3822	241	BRK 534	236
BRK 3823	241	BRK 536	236
BRK 383	217	BRK 538	236
BRK 383 KIT PSS	217	BRK 570	282
BRK 383 KIT SSS	217	BRK 570 A	282
BRK 384	217	BRK 571	283
BRK 384 KIT PSS	217	BRK 571A	283
BRK 384 KIT SSS	217	BRK 572	283
BRK 385	217	BRK 572 A	283
BRK 3851	231	BRK 592 A	283
BRK 387	217	BRK 592 C	283
BRK 387 KIT PSS	217	BRK 671A	251
BRK 387 KIT SSS	217	BRK 671B	251
BRK 389	217	BRK 671C	251
BRK 3910A	227	BRK 672A	251
BRK 3910B	227	BRK 672B	251
BRK 3911A	228	BRK 673	251
BRK 3911B	228	BRK 674	251
BRK 3911C	228	BRK 675	251
BRK 3912A	228	BRK 7050	288
BRK 3912B	228	BRK 7051	288
		BRK 710 A	247

BRK 712	237	BRK 812	238
BRK 713	237	BRK 813	252
BRK 714	237	BRK 814	252
BRK 716	238	BRK 901	216
BRK 718	238	BRK 911 KIT	225
BRK 719	238	BRK 912 KIT	226
BRK 720	238	BRK 913	226
BRK 7200	288	BRK 914	226
BRK 7202	288	BRK 915	226
BRK 7203	289	BRK 916	226
BRK 7204	289	BRK 917	227
BRK 7300	288	BRK 918	227
BRK 731A	242	BRK 919	227
BRK 731B	242	BRK 921 BCO	232
BRK 732	242	BRK 922 BCO	232
BRK 733	242	BRK 923 MATE	232
BRK 734	242	BRK 924 MATE	232
BRK 736	243	BRK 925 HUESO	232
BRK 738	243	BRK 926 HUESO	232
BRK 7334	247	BRK 927 BRILL	232
BRK 7337	247	BRK 929 D100	232
BRK 7338	247	BRK 924 MATE	232
BRK 7341	247	BRK 928 BRILL	232
BRK 7346A	247	BRK 930 D100	232
BRK 7346B	247	BRK 931 BCO	233
BRK 7400	288	BRK 932 BCO	233
BRK 7410	288	BRK 933 MATE	233
BRK 751	243	BRK 934 HUESO	233
BRK 752	243	BRK 937 BRILL	233
BRK 753	243	BRK 938 BRILL	233
BRK 754	243	BRK 941 BCO	233
BRK 756	243	BRK 942 BCO	233
BRK 757	243	BRK 943 MATE	233
BRK 758	243	BRK 944 MATE	233
BRK 759	243	BRK 947 BRILL	233
BRK 761	252	BRK 948 BRILL	233
BRK 762	252	BRK 950 D100	233
BRK 763 CURVO	253	BRK 960 NEGRO	232
BRK 763 PLANO	253	BRK 961 NEGRO	232
BRK 764	252	BRK 962 D400	232
BRK 765	250	BRK 972 D400	233
BRK 766	250	BRK 973 D400	233
BRK 767	250	BRK 981 BCO	232
BRK 768	250	BRK 983 MATE	232
BRK 7713	248	BRK 989 D100	232
BRK 7716	248	BRK 960 D400	232
BRK 7731B	248	BRK L07A	214
BRK 7732	248	BRK L07B	214
BRK 7733	248	BRK L08A	214
BRK 7734	248	BRK L08B	214
BRK 791	250	BRK L09A	214
BRK 810	238	BRK L09B	214

BRK P02	214
BRK P02B	214
BRK PF2E	214
BRK Z01A	215
BRK1700C7L	272
BRK1700C7R	272
BRK1700C8	272
BRK3043-4	260
BRK 2045-90	215
BRK 2046-90	215
CBE100	267
CBE120	267
CBE150	267
CBE200	267
BRK10010	287
BRK10011	287
BRK10020	287
BRK10030	287
SISAUBRU	205
SIST1000S	266
VNLCR01	286
VNLCU10	286
VNLPC10	286
KITPA	214
KITPA90	214
BIPASS	237
BIPADESS	237
BITEC2	217
BITEC90	217
BI90SS	237
BI180SS	237
BI360SS	237
BI135SS	237
CONEL	242
CONEL90	242
CONEL135	242
CONEL180	242
CLIPS	242
CLIPM	242
CLIPL	242
ARM	250
HES 19X45	254
HES 19X67	254
HES 30X46	254
HES 19X20	254
HSU 19X50	254
HSU 19X70	254
HSU 30X50	254
HSU 19X25	254
JAH 45X30	276
JAH 75X36	276
JAH 100X80	276

JAH 120X802	276
JAH 150X100	276
JABE	277
JAC 275	277
JAC 305	277
JABT	277
JAL	277
JATP	277

### NUEVOS LANZAMIENTOS

BRK 3551	203
BRK 3550	203
BRK 3551B	204
BRK 3553	204
BRK 1150	205
BRK 1000AP	205
BRK 1100E	205
BRK 9500	206
BRK 3700	207
BRK 305	208
BRK 3900	209
BRK 1056	208
BRK 1057A	209
BRK 1057C	209
BRK 110E	209
BRK 760	205



**Brüken**

**ASSA ABLOY**

# Es momento de mejorar tu negocio por dentro y por fuera.

Asesórate con tu agente de ventas sobre las rotulaciones y salas de exhibición a la medida de tu negocio que podemos generar para ti.



**Brüken**

**ASSA ABLOY**

## Síguenos en Nuestras Redes Sociales



@HERRAJESBRUKEN



@BRUKENMEXICO



@HERRAJESBRUKEN



@BRUKENINTERNACIONAL

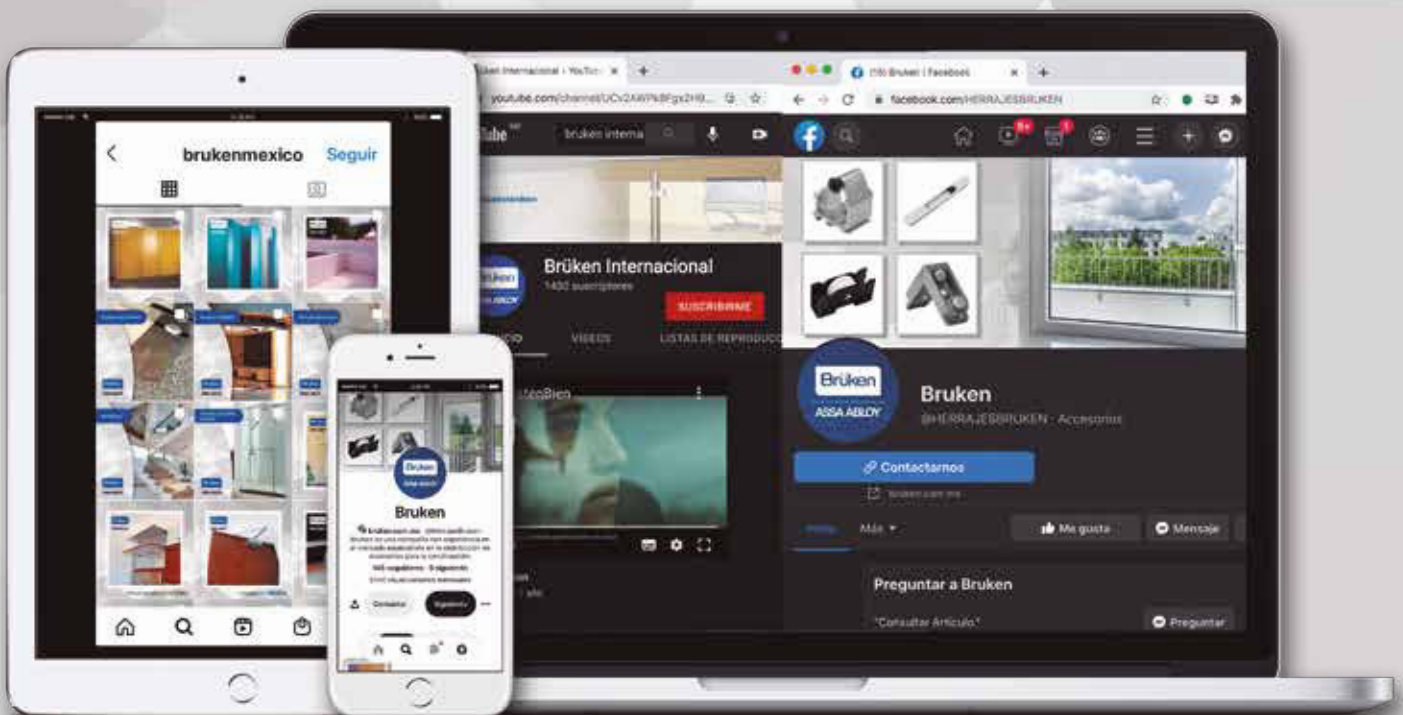

Líder en Accesorios para la Construcción en México

Ahora puedes solicitar a tu Asesor de Ventas Brüken los productos del grupo Assa Abloy.

Brüken

ASSA ABLOY



PHILLIPS

ASSA ABLOY



Yale



TESA

ASSA ABLOY

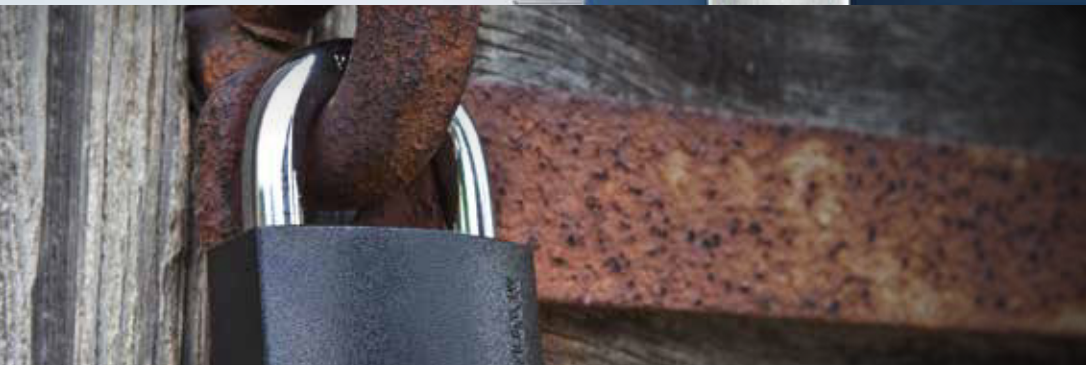

MUL-T-LOCK®



TecnoMX

ASSA ABLOY

# VARIEDAD EN HERRAJES

TOLUCA

Brüken

ASSA ABLOY

**BRÜKEN Internacional S.A. de C.V.**

Blvd. Adolfo López Mateos #2603  
Col. Monterrey. CP: 37180.  
León, Guanajuato. México.

[www.bruken.com.mx](http://www.bruken.com.mx)

[www.assaabloy.com](http://www.assaabloy.com)

Experience a safer  
and more open world